



*Thinking of you*  
**Electrolux**



EDH3674PW3

<b>DA</b>	TØRRETUMBLER	BRUGSANVISNING	2
<b>FI</b>	KUIVAUSRUMPU	KÄYTTÖOHJE	18
<b>NO</b>	TØRKETROMMEL	BRUKSANVISNING	35
<b>SV</b>	TORKTUMLARE	BRUKSANVISNING	51



## INDHOLDSFORTEGNELSE

1. OM SIKKERHED.....	3
2. SIKKERHEDSANVISNINGER.....	5
3. PRODUKTBESKRIVELSE.....	6
4. BETJENINGSPANEL.....	7
5. PROGRAMTABEL.....	8
6. TILVALG.....	9
7. INDSTILLINGER.....	10
8. FØR IBRUGTAGNING.....	11
9. DAGLIG BRUG.....	11
10. RÅD OG TIP.....	12
11. VEDLIGEHOLDELSE OG RENGØRING.....	13
12. FEJLFINDING.....	15
13. TEKNISKE DATA.....	16

## VI TÆNKER PÅ DIG

Tak for dit køb af et Electrolux-apparat. Du har valgt et produkt, som giver dig årtiers professionel erfaring og innovation på én gang. Genialt og elegant. Det er designet med dig i tankerne. Så uanset hvornår du bruger det, kan du være sikker på, at du får fantastiske resultater hver gang.

Velkommen til Electrolux.

**Besøg vores websted for at:**



Få rådgivning, brochurer, fejlfinding, serviceinformation:  
**[www.electrolux.com](http://www.electrolux.com)**



Registrere dit produkt for bedre service:  
**[www.registerelectrolux.com](http://www.registerelectrolux.com)**



Købe tilbehør, forbrugsvarer og originale reservedele til dit apparat:  
**[www.electrolux.com/shop](http://www.electrolux.com/shop)**

## KUNDEPLEJE OG SERVICE

Brug altid originale reservedele.

Sørg for at have følgende data tilgængelig, når du kontakter vores autoriserede servicecenter: Model, PNC, serienummer.

Du finder oplysningerne på apparatets typeskilt.

 Advarsel/Forsigtig-Sikkerhedsanvisninger

 Generelle oplysninger og gode råd

 Miljøoplysninger

Ret til ændringer uden varsel forbeholdes.

## 1. ⚠️ OM SIKKERHED

Læs brugsanvisningen grundigt, før apparatet installeres og tages i brug. Producenten kan ikke drages til ansvar, hvis apparatet installeres forkert og anvendelsen forårsager skade. Opbevar altid brugsanvisningen sammen med apparatet til eventuel fremtidig brug.



- Læs de medfølgende anvisninger.

### 1.1 Sikkerhed for børn og andre udsatte personer



#### **ADVARSEL!**

Risiko for kvælning, personskade eller permanent invaliditet.

- Apparatet kan bruges af børn fra 8 år og opefter samt af personer med nedsat fysisk, sensorisk eller psykisk funktionsevne, eller som mangler den nødvendige erfaring eller viden, hvis de er under opsyn eller er blevet instrueret i at bruge apparatet på en sikker måde samt forstår de medfølgende farer.
- Børn må ikke lege med apparatet.
- Børn på under 3 år skal holdes på afstand, med mindre de overvåges konstant.
- Opbevar al emballage utilgængeligt for børn.
- Opbevar alle opvaskemidler utilgængeligt for børn.
- Lad ikke børn og husdyr komme tæt på apparatet, mens lugen er åben.
- Hvis apparatet har en børnesikring, anbefales det, at du aktiverer den.
- Rengøring og vedligeholdelse må ikke udføres af børn uden overvågning.

### 1.2 Generelt om sikkerhed

- Apparatets specifikationer må ikke ændres.
- Hvis tørretumbleren stilles oven på en vaskemaskine, skal stablesættet anvendes. Stablesættet, der kan fås hos din autoriserede forhandler, må kun bruges med det apparat, der er angivet i vejledningen, som fulgte

med tilbehøret. Læs den omhyggeligt inden installation (se installationsbrochuren).

- Apparatet kan monteres som fritstående eller under køkkenbordet med korrekt plads (se installationsbrochuren).
- Installér ikke apparatet bag en dør, der kan låses, en skydedør eller en dør med et hængsel på den modsatte side, hvor apparatets låge ikke kan åbnes helt.
- Ventilationsåbningerne i bunden (hvis relevant) må ikke tildækkes af et gulvtæppe.
- Sæt først netstikket i stikkontakten ved installationens afslutning. Sørg for, at der er adgang til elstikket efter installationen.
- Sørg for god ventilation i det lokale, hvor tørretumbleren installeres, så der ikke kan dannes gasser i rummet fra andre apparater, der bruger brændstof som f.eks. gas, eller fra åbne ildsteder.
- Udblæsningsluft må ikke blive sendt ud i et aftræksrør, der bruges til udblæsningsgasser fra apparater, der afbrænder gas eller andre brændstoffer. (hvis relevant)
- Hvis netledningen er beskadiget, skal den af sikkerhedsgrunde udskiftes af producenten, et autoriseret servicecenter eller en tekniker med tilsvarende kvalifikationer.
- Overhold det maksimale 7 kg genstande, der kan ilægges (se kapitlet "Programtabel").
- Brug ikke apparatet, hvis der er blevet anvendt industrielle kemikalier til rengøring.
- Tør fnug væk, der har ophobet sig omkring apparatet.
- Brug ikke maskinen uden et filter. Rengør fnugfilteret inden og efter hver brug.
- Tør ikke uvasket tøj i tørretumbleren.
- Hvis tøjet er tilsmudset med substanser som for eksempel madolie, acetone, alkohol, benzin, petroleum, pletfjerner, terpentiner, voks og voks fjerner, skal det vaskes i varmt vand tilsat ekstra vaskemiddel, før det tørres i tørretumbleren.

- Genstande som skumgummi (latexgummi), badehætter, vandtætte tekstiler, ting med gummibagside og tøj eller puder forsynet med skumgummiindlæg må ikke tørres i tørretumbleren.
- Skyllimidler og lignende produkter skal bruges som angivet på produktets emballage.
- Tag alle genstande ud af lommerne, som f.eks. lightere og tændstikker.
- Stands aldrig tørretumbleren, før tørreprogrammet er helt slut, med mindre alt tøjet hurtigt tages ud og bredes ud, så varmen kan slippe væk.
- Varmelegemet slås fra i sidste del af tørreprogrammet (nødkølingstrin). Det sikrer, at tøjet efterlades i maskinen med en temperatur, der ikke kan skade tøjet.
- Sluk for apparatet, og tag stikket ud af kontakten inden vedligeholdelse.

## 2. SIKKERHEDSANVISNINGER

### 2.1 Installation

- Fjern al emballagen.
- Undlad at installere eller bruge et beskadiget apparat.
- Følg installationsvejledningen, der følger med apparatet.
- Vær altid forsigtig, når du flytter apparatet, da det er tungt. Brug altid sikkerhedshandsker.
- Stil eller brug ikke apparatet et sted, hvor temperaturen kommer under 5 °C eller over 35 °C.
- Sørg for, at gulvet, hvor apparatet skal stå, er plant, stabilt, varmekfast og rent.
- Sørg for, at der er luftcirkulation mellem apparatet og gulvet.
- Flyt altid apparatet lodret.
- Apparatets bagside skal anbringes mod væggen.
- Når apparatet står i den endelige position, kontrolleres det, at det er i vater. Skru benene op og ned, indtil apparatet er i vater, hvis dette ikke er tilfældet.

### 2.2 Tilslutning, el



#### **ADVARSEL!**

Risiko for brand og elektrisk stød.

- Apparatet skal tilsluttes strøm m/jord, jvf. Stærkstrømsreglementet.
- Sørg for, at de elektriske data på typeskiltet svarer til strømforsyningen. Hvis det ikke er tilfældet, skal du kontakte en elektriker.
- Brug altid en korrekt monteret lovlig tilslutningskontakt.
- Brug ikke multistik-adaptore og forlængerledninger.
- Undgå at slukke for maskinen ved at trække i ledningen. Tag altid fat i selve netstikket.
- Undgå at berøre netledningen eller netstikket, hvis du har våde hænder.
- Kun for Storbritannien og Irland. Apparatet har et 13 A-netstik. Hvis sikringen i netstikket skal udskiftes, skal du bruge en sikring på 13 A ASTA (BS 1362).
- Dette apparat opfylder gældende EU-direktiver.

## 2.3 Brug



### ADVARSEL!

Risiko for personskade, elektrisk stød, brand, forbrændinger eller skade på apparatet.

- Brug kun apparatet i et husholdningsmiljø.
- Tør ikke beskadigede genstande, som indeholder polstring eller fyld.
- Tør kun stoffer, som er egnet til tørring i tørretumbler. Følg instruktionerne på stofmærket.
- Hvis du har vasket dit vasketøj med en pletfjerner, skal du starte et ekstra skylleprogram, inden du starter tørretumbleren.
- Undlad at drikke eller tilberede mad med kondensvandet/destilleret vand. Det kan føre til sundhedsproblemer for såvel mennesker som dyr.
- Undgå at sidde eller stå på den åbne luge.
- Tør ikke dryppende vådt tøj i tørretumbleren.

## 2.4 Vedligeholdelse og rengøring



### ADVARSEL!

Risiko for skader på mennesker eller apparat.

- Undlad at bruge højtryksrensere eller damp til at rengøre apparatet.
- Rengør apparatet med en fugtig, blød klud. Brug kun et neutralt rengøringsmiddel. Brug ikke slibende midler, skuresvampe, opløsningsmidler eller metalgenstande.

## 2.5 Kompressor



### ADVARSEL!

Risiko for beskadigelse af apparatet.

- Kompressoren og det lukkede rørsystem i tørretumbleren er fyldt med det specielle middel, som er fri for fluor-chlor-kulbrinter. Dette system skal forblive tæt. Beskadigelsen af systemet kan forårsage lækage.

## 2.6 Bortskaffelse



### ADVARSEL!

Risiko for personskade eller kvælning.

- Tag stikket ud af kontakten.
- Klip elledningen af, og kassér den.
- Fjern lågens lås, så børn og kæledyr ikke kan blive lukket inde i apparatet.

## 3. PRODUKTBEKRIVELSE

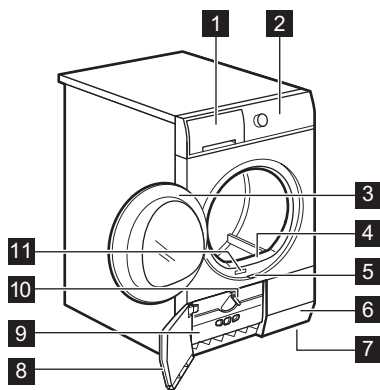

- 1 Vandtank
- 2 Betjeningspanel
- 3 Apparatluge
- 4 Primært filter
- 5 Knappen, som åbner/låser lugen til varmeveksleren
- 6 Lufttilførselshuller
- 7 Justerbare ben
- 8 Luge til kondensator
- 9 Varmvekslerdæksel
- 10 Knappen til låsning af varmevekslerdækslet
- 11 Mærkeplade

- i** Brugeren kan montere lugen i den modsatte side. Det kan gøre det nemmere at lægge vasketøj i eller tage det ud, hvis der er begrænset plads til apparatets installation (se separat brochure).

## 4. BETJENINGSPANEL

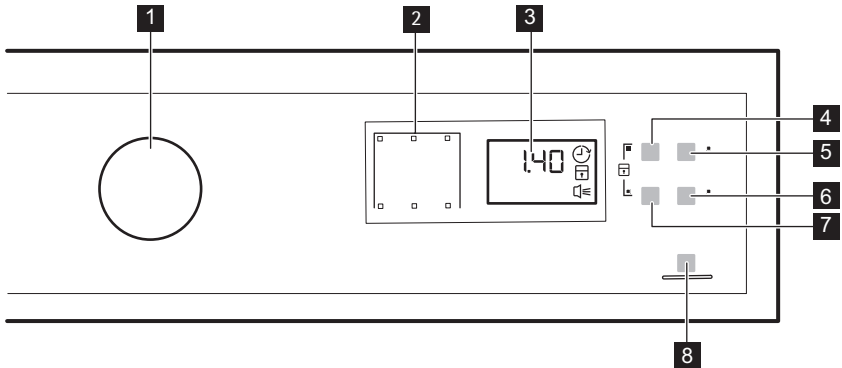

**1** Programknap og **⏻** OFF-knap (SLUK)

**2** Lamper

**3** Display

**4** **🕒** Tid-knap

**5** **🔄** Senere start-knap

**6** **🔔** Summer-knap





**7** **🛑** Anti-krøl Fase-knap

**8** **▶||** Start/pause-knap





































**i** Tryk på touchpaddene med fingeren i området med symbolet eller navnet på funktionen. Undgå at bruge handsker, når du betjener betjeningspanelet. Sørg altid for, at betjeningspanelet er rent og tørt.

### 4.1 Lamper













Lamper	Beskrivelse
)))	Tørrefase
🌿	Afkølingsfase
🛑	Antikrølfase
⇒	Kondensator
🚰	Vandbeholder

Lamper	Beskrivelse
	Filter
	Udskudt start
	Funktionsssikring
	Akustiske signaler
2 . 0 0	Programvarighed
1 0 ' - 2 . 0 0	Varighed af tørretid
3 0 ' - 2 0 h	Varighed af forsinket start

## 5. PROGRAMTABEL

Programmer	Fyldningens art	Fyldning (maks.) <sup>1)</sup> /Stof-fets art
 <b>Køge-/Kulørtvask</b>		
 Ekstra Tørt	Tørhedsgrad: ekstra tørt.	7 kg/  
 Skabstørt +	Tørhedsgrad: meget tørt.	7 kg/  
 Skabstørt <sup>2) 3)</sup>	Tørhedsgrad: skabstørt.	7 kg/  
 Strygetørt <sup>2)</sup>	Tørhedsgrad: kan stryges.	7 kg/  
 <b>Syntetisk</b>		
 Ekstra Tørt	Tørhedsgrad: ekstra tørt.	3,5 kg/   
 Skabstørt <sup>2)</sup>	Tørhedsgrad: skabstørt.	3,5 kg/   
 Strygetørt	Tørhedsgrad: kan stryges.	3,5 kg/   
 Sportstøj	Sportstøj, tynde og lette stoffer, mikrofi-bre, polyester, der ikke skal stryges.	2kg/   
 Tørretid	Med dette program kan du bruge tilvalget Tid og indstille programmets varighed.	7 kg/   
 Genopfriskning	Opfriskning af tøj efter opbevaring.	1kg
 Genopfriskning, Uld	Genopfrisker uldstoffer. Uldgenstande bliver bløde og behagelige. Tag øjeblikkeligt tingene ud efter programslut.	1kg



Programmer	Fyldningens art	Fyldning (maks.) <sup>1)</sup> /Stof-fets art
 Finvask	Sarte stoffer.	3kg/   
 Tæpper	Til tørring af et eller to vattæpper og puder (med fjer, dun eller syntetisk fyld).	3kg/   
 Strygelet	Strygelette stoffer, hvor der kun er brug for minimal strygning. Strygeresultaterne kan være forskellige fra en type tøj til en anden. Ryst tøjet, inden du lægger det i apparatet. Når programmet er afsluttet, skal tøjet straks fjernes og hænges på en bøjle.	1 kg (eller 5 skjorter)/    

1) De maksimale vægt henviser til tørt tøj.

2) **Kun til testinstitutter:** Standardprogrammer til test er angivet i EN 61121-dokumentet.

3) Programmet  Koge-/Kulørtvask Skabstørt er "standardbomuldprogrammet", og det egner sig til tørring af normalt vådt bomuldstøj og er det mest effektive program, hvad angår energiforbrug, til tørring af vådt bomuldstøj.

## 6. TILVALG

### 6.1 Tid

Dette tilvalg kan kun vælges for programmet Tørretid. Du kan indstille programvalget til mellem mindst 10 minutter og højst 2 timer. Varighedens indstilling er relateret til mængden af vasketøj i apparatet.

 Vi anbefaler, at du indstiller en kort varighed for små mængder vasketøj eller for kun én genstand.

### 6.2 Anti-krøl Fase

Forlænger standard antikrølfasen på 30 minutter med 60 minutter i slutningen af

hver tørrecyklus. Denne funktion begrænser risikoen for, at tøjet krøller. Vasketøjet kan fjernes under antikrølfasen.

### 6.3 Summer

du kan høre summeren ved:













- programslut
- start og slut af antikrølfasen
- programafbrydelse

Som standard er det akustiske signal altid slået til. Du kan bruge denne funktion til at slå lyden til eller fra.

 Du kan aktivere Summer-tilvalget med alle programmer.

### 6.4 Tilvalgstabel

Programmer <sup>1)</sup>			
 <b>Koge-/Kulørtvask</b>			
 Ekstra Tørt	■	■	■
 Skabstørt +	■	■	■

Programmer <sup>1)</sup>			
 Skabstørt		■	■
 Strygetørt		■	■
 Syntetisk			
 Ekstra Tørt		■	■
 Skabstørt		■	■
 Strygetørt		■	■
 Sportstøj		■	■
 Tørretid	■	■	■
 Genopfriskning		■	■
 Genopfriskning, Uld	■ <sup>2)</sup>		■
 Finvask		■	■
 Tæpper			■
 Strygelet		■	■

1) Du kan vælge 1 eller flere tilvalg sammen med programmet. Tryk på den relaterede knap for at aktivere eller deaktivere dem.

2) Kun med stativet til sko/uld (standardtilbehør eller valgfrit, afhængigt af model).

## 7. INDSTILLINGER

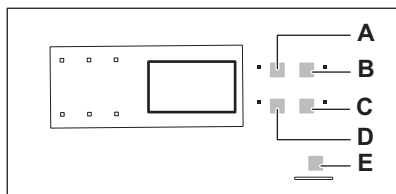

- A) Tid -knap
- B) Senere start -knap
- C) Summer -knap
- D) Anti-krøl Fase -knap
- E) Start/pause -knap

### 7.1 Børnesikring

Dette tilvalg forhindrer, at børn leget med apparatet, mens et program er i gang. Programknappen og knapperne er låst.

Kun  sluk-kontakten er låst op.

Aktivering af børnesikringen:

1. Brug programvælgeren til at vælge hvilket som helst program.
2. Vent i ca. 8 sekunder.
3. Tryk samtidigt på knappen (A) og (D) og hold dem nede. Børnesikringslampen giver sig til at lyse.

Børnesikringslampen giver sig til at lyse.



Børnesikringen kan deaktiveres, mens et program er i gang. Tryk på de samme knapper, og hold dem nede, indtil kontrollampen for børnesikringen slukkes.

## 7.2 Regulering af vasketøjets resterende fugtniveau

Du kan ændre standardindstillingen for vasketøjets resterende fugtniveau:

1. Brug programvælgeren til at vælge hvilket som helst program.
2. Vent i ca. 8 sekunder.
3. Tryk samtidigt på knappen **(A)** og **(B)** og hold dem nede.

## 8. FØR IBRUGTAGNING

Gør følgende, inden du bruger apparatet for første gang:

- Rengør tørretumblersens tromle med en fugtig klud.
- Start et kort program (f.eks. 30 minutter) med fugtigt vasketøj.

## 9. DAGLIG BRUG

### 9.1 Start af et program uden senere start

1. Forbered vasketøjet, og læg det i apparatet.



#### **PAS PÅ!**

Sørg for, at vasketøjet ikke sætter sig fast mellem apparatets luge og gummipakningen, når du lukker lugen.

2. Vælg det program og de tilvalg, der passer til vasketøjets type. Displayet viser programmets varighed.
3. Tryk på Start/pause-knappen. Programmet starter.

En af disse kontrollamper tændes:

- maksimal tørring af vasketøj
  - meget tørt vasketøj
  - standardtørt vasketøj
4. Tryk gentagne gange på knappen **(E)**, indtil kontrollampen for det korrekte niveau lyser.
  5. For at bekræfte justeringen skal du trykke på knapperne **(A)** og **(B)** og holde dem nede i ca. 2 sekunder samtidigt.



I begyndelsen af tørreprogrammet (3-5 min.) kan der forekomme et lidt forhøjet lydniveau. Det skyldes opstart af kompressoren, hvilket er normalt for kompressordrevne apparater som fx: køleskabe, fryserne.

### 9.2 Start af et program med senere start

1. Vælg det program og de tilvalg, der passer til vasketøjets type.
2. Tryk på knappen til senere start en eller flere gange, indtil displayet viser den senere tid, du ønsker at indstille.



Du kan forsinke programmets start mindst 30 minutter og op til højst 20 timer.



3. Tryk på Start/pause-knappen. Displayet viser nedtællingen til den senere start. Når nedtællingen er slut, starter programmet.

### 9.3 Ændring af program

1. Drej programvælgeren hen på  OFF
2. Indstil programmet.

### 9.4 Ved programslut



Når programmet er afsluttet:

- Der udsendes et lydsignal.
  - Kontrollampen  blinker.
  - Kontrollampen  blinker.
  - Kontrollampen for Start/pause tændes.
- Apparatet bliver ved med at køre med antikrølfasen i ca. 30 minutter til.

Antikrølfasen fjerner folder fra vasketøjet.

Vasketøjet kan fjernes, inden antikrølfasen er afsluttet. Af hensyn til bedre resultater anbefaler vi, at du tager vasketøjet ud, når fasen er næsten afsluttet eller helt afsluttet.

Når antikrølfasen er afsluttet:

- Kontrollampen  lyser, men blinker ikke.
- Kontrollampen  lyser, men blinker ikke.
- Kontrollampen Start/pause slukkes.

1. Drej programvælgeren hen på  OFF
2. Åbn lågen til apparatet.
3. Tag tøjet ud.
4. Luk apparatets luge.



Rengør altid filteret, og tøm vandbeholderen, når et program er afsluttet.

### 9.5 Standby-funktion

For at mindske energiforbruget deaktiverer denne funktion automatisk apparatet:





- Efter 5 minutter, hvis du ikke starter programmet.
- Efter 5 minutter fra programmets afslutning.

## 10. RÅD OG TIP

### 10.1 Forberedelse af tøjet

- Luk lynlåsen.
- Luk dynernes fastgøringselementer.
- Lad ikke snore eller bånd være løse (f.eks. bånd på forklæder). Bind dem, inden du starter et program.
- Fjern alle genstande fra lommerne.
- Hvis et tøjstykke har et indvendigt lag af bomuld, skal det vendes på vrangen. Sørg for, at bomuldslaget altid vender udad
- Vi anbefaler, at du indstiller det korrekte program, der gælder for den type stof, som ligger i apparatet.

- Læg ikke stoffer med stærke farver sammen med stoffer med lyse farver. Stærke farver kan smitte af.
- Brug et relevant program til bomuldsjersey og strikvarer for at forhindre, at tøjet kryber.
- Sørg for, at vasketøjet ikke vejer mere end den maksimale vægt i programtabellen.
- Tør kun vasketøj, der kan tåle at komme i tørretumbleren. Se stofmærket på genstandene.

Stofmærke	Beskrivelse
	Vasketøj, der kan komme i tørretumbler.
	Vasketøj, der kan komme i tørretumbler. Indstil programmet med standardtemperaturen.
	Vasketøj, der kan komme i tørretumbler. Indstil programmet med lav temperatur.
	Vasketøj, der ikke kan komme i tørretumbler.

# 11. VEDLIGEHOLDELSE OG RENGØRING

## 11.1 Rengøring af filteret

1.

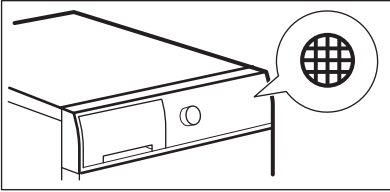

2.

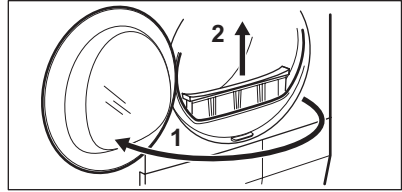

3.

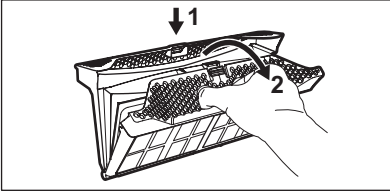

4.

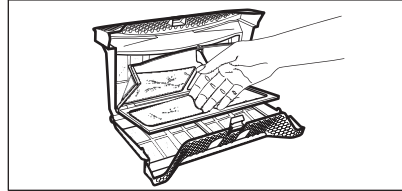

5. 1)

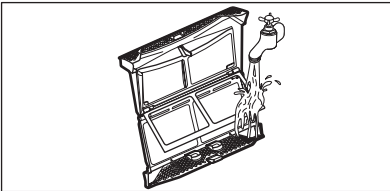

6.

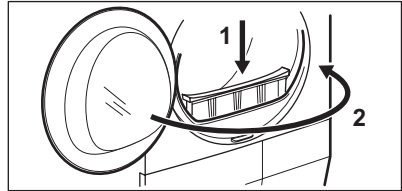

1) Rens om nødvendigt filteret med varmt vand fra hanen ved hjælp af en børste og/eller en støvsuger.

## 11.2 Tømning af vandbeholderen

1.

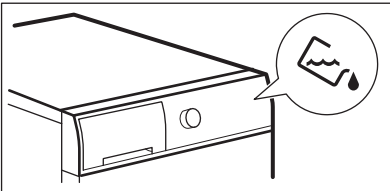

2.

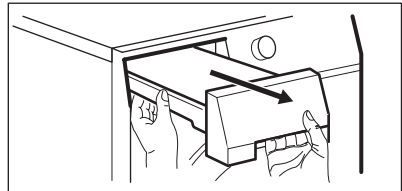

3.

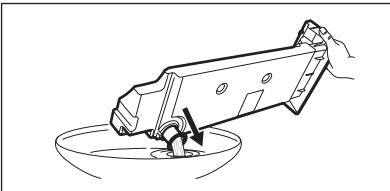

4.

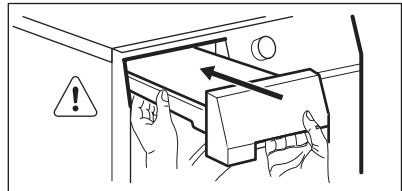



Du kan bruge vandet fra vandbeholderen som et alternativ til destilleret vand (f.eks. til dampstrygning). Fjern rester af snavs med et filter, inden du bruger vandet.

### 11.3 Rengøring af kondensatoren

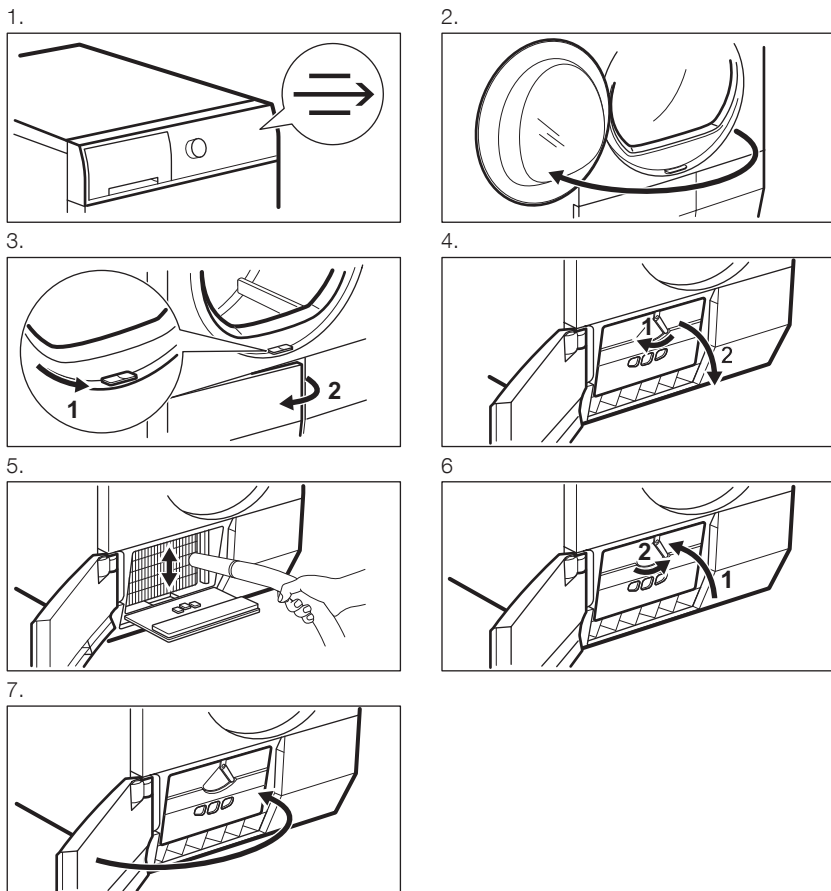

### 11.4 Rengøring af tromle



#### ADVARSEL!

Kobl apparatet fra strømforsyningen, før det rengøres.

Brug et almindeligt neutralt vaskemiddel til at rengøre den indvendige overflade af

tromlen og tromleribberne. Tør de rengjorte overflader med en blød klud.



#### PAS PÅ!

Brug ikke skuremidler eller stålsvampe til rengøring af tromlen.

## 11.5 Rengøring af betjeningspanel og kabinet

Brug et almindeligt neutralt vaskemiddel til at rengøre betjeningspanelet og kabinettet.

Rengør med en fugtig klud. Tør de rengjorte overflader med en blød klud.



### PAS PÅ!

Brug ikke møbelrens eller skræppe rengøringsmidler til rengøring af apparatet.

## 11.6 Rengøring af lufttilførselshullerne

Brug en støvsuger til at fjerne frugget fra lufttilførselshullerne.

## 12. FEJLFINDING

Problem	Mulig årsag
Du kan ikke tænde for apparatet.	Kontrollér, at netstikket er sat rigtigt i stik-kontakten.  Kontroller sikringerne i husholdningens sik-ringsboks.
Programmet starter ikke.	Tryk på Start/pause.  Kontrollér, at apparatets låge er lukket.
Apparatets luge lukker ikke.	Sørg for at sætte filteret rigtigt i.  Sørg for, at vasketojet ikke sætter sig fast mellem apparatets luge og gummipaknin-gen.
Apparatets standser under drift.	Sørg for, at vandbeholderen er tom. Tryk på Start/pause for at starte programmet igen.
Displayet viser en lang programvarigh-ed. <b>1)</b>	Sørg for, at vasketojets vægt passer til programmets varighed.  Kontrollér, at filteret er rent.
	Tøjet er for vådt. Centrifuger vasketojet i vaskemaskinen igen.  Sørg for, at rumtemperaturen ikke er for varm.
Displayet viser en kort programvarighed.	Indstil Tørretid- eller Ekstra Tørt-program-met.
Displayet viser <b>Err</b> .	Hvis du ønsker at indstille et nyt program, skal du slukke og tænde for apparatet.  Sørg for, at du kan vælge tilvalgene til pro-grammet.

Problem	Mulig årsag
Displayet viser (f.eks. <b>E51</b> ).	Sluk, og tænd for apparatet. Start et nyt program. Kontakt det lokale servicecenter, hvis problemet opstår igen.

1) Efter maks. 5 timer afsluttes programmet automatisk

#### Hvis tørringen er utilfredsstillende

- Det indstillede program var forkert.
- Filteret er tilstoppet.
- Kondensatoren er tilstoppet.
- Der var for meget vasketøj i apparatet.
- Tromlen er beskidt.
- Forkert indstilling af ledningssensoren.
- Lufttilførselshullerne er tilstoppede.

## 13. TEKNISKE DATA

Højde x bredde x dybde	850 x 600 x 600 mm (maks. 640 mm)
Maks. dybde, når apparatets luge er åben	1090 mm
Maks. bredde, når apparatets luge er åben	950 mm
Indstillelig højde	850 mm (+ 15 mm – justering af ben)
Tromlens rumfang	118 l
Maksimal fyldning	<b>7 kg</b>
Spænding	230 V
Frekvens	50 Hz
Nødvendig sikring	5 A
Tilsluttet effekt i alt	950 W
Energiklasse	<b>A+</b>
Energiforbrug <sup>1)</sup>	<b>2,17 kWt</b>
Årligt energiforbrug <sup>2)</sup>	260 kWt
Strømforbrug, tændt	0,44 W
Strømforbrug, slukket	0,44 W
Type af anvendelse	Husholdning
Tilladt rumtemperatur	+ 5 °C til + 35 °C



Niveau af beskyttelse mod indtrængen af faste partikler og fugt sikres af beskyttelsesdækslet, undtagen hvor lavspændingsudstyret ikke har beskyttelse mod fugt **IPX4**

- 1) Med reference til EN 61121. 7kg bomuld og centrifugeret ved 1000 o/m.  
 2) Energiforbrug pr. år i kWt, baseret på 160 tørrecykluser i standardprogrammet for bomuld, helt og halvt fyldt op, og forbruget i sparefunktionerne. Aktuelt energiforbrug pr. cyklus afhænger af, hvordan apparatet bruges (FORORDNING (EU) nr. 392/2012).

### 13.1 Forbrugsværdier

Program	Centrifugeret ved / resterende fugtighed	Tørretid	Energiforbrug
Koge-/Kulørtvask 7 kg			
Skabstørt	1400 omdrejninger pr. min./50%	139 min.	1,90 kWt
	1000 omdrejninger pr. min./60%	159 min.	2,17 kWt
Strygetørt	1400 omdrejninger pr. min./50%	103 min.	1,47 kWt
	1000 omdrejninger pr. min./60%	117 min.	1,68 kWt
Syntetisk 3,5 kg			
Skabstørt	1200 omdrejninger pr. min./40 %	57 min.	0,64 kWt
	800 omdrejninger pr. min./50%	65 min.	0,72 kWt

## 14. MILJØHENSYN

Genbrug materialer med symbolet . Anbring emballagematerialet i passende beholdere til genbrug. Hjælp med at beskytte miljøet og menneskelig sundhed samt at genbruge affald af elektriske og elektroniske apparater. Kasser ikke

apparater, der er mærket med symbolet , sammen med husholdningsaffaldet. Lever produktet tilbage til din lokale genbrugsplads eller kontakt din kommune.

## SISÄLTÖ

1. TURVALLISUUSTIEDOT.....	19
2. TURVALLISUUSOHJEET.....	21
3. LAITTEEN KUVAUS.....	23
4. KÄYTTÖPANEELI.....	23
5. OHJELMATAULUKKO.....	24
6. LISÄTOIMINNOT.....	25
7. ASETUKSET.....	27
8. KÄYTTÖÖNOTTO.....	27
9. PÄIVITTÄINEN KÄYTTÖ.....	28
10. VIHJEITÄ JA NEUVOJA.....	29
11. HOITO JA PUHDISTUS.....	29
12. VIANMÄÄRITYS.....	32
13. TEKNISET TIEDOT.....	33

## SINUN PARHAAKSESI

Kiitämme teitä Electrolux-laitteen hankinnasta. Olette valinneet tuotteen, joka perustuu vuosikymmenien aikana saatuun kokemukseen ja innovaatioon. Kekseliäs ja tyylikäs laite, joka on suunniteltu teitä ajatellen. Laitetta käyttäessänne voitte olla aina varma erinomaisista tuloksista.

Tervetuloa Electroluxiin.

### Vieraille verkkosivullamme:



Saadaksesi käyttöön liittyviä neuvoja, esitteitä, vianmääritysohjeita ja huolto-ohjeita:

**[www.electrolux.com](http://www.electrolux.com)**



Tuotteen rekisteröimiseksi parempaa huoltoa varten:

**[www.registerelectrolux.com](http://www.registerelectrolux.com)**



Ostaaksesi laitteesi lisävarusteita, kulutusosia ja alkuperäisiä varaosia:

**[www.electrolux.com/shop](http://www.electrolux.com/shop)**

## ASIAKASPALVELU JA HUOLTO

Suosittellemme alkuperäisten varaosien käyttöä.

Pidä seuraavat tiedot saatavilla ottaessasi yhteyttä valtuutettuun huoltoliikkeeseemme. Malli, tuotenumero, sarjanumero.

Kyseiset tiedot löytyvät laitteen arvokilvestä.



Varoitukset/huomautukset ja turvallisuusohjeet



Yleisohjeet ja vinkit



Ympäristönsuojeluohjeita

Oikeus muutoksiin pidätetään.

## 1. ⚠️ TURVALLISUUSTIEDOT

Lue laitteen mukana toimitetut ohjeet ennen laitteen asennusta ja käyttöä. Valmistaja ei ota vastuuta henkilö- tai omaisuusvahingoista, jotka aiheutuvat laitteen virheellisestä asennuksesta tai käytöstä. Pidä ohjeet aina laitteen mukana tulevia käyttökertoja varten.



- Lue toimitetut ohjeet.

### 1.1 Lasten ja taitamattomien henkilöiden turvallisuus



#### **VAROITUS!**

Tukehtumis-, henkilövamma- tai pysyvän vammautumisen vaara.

- Vähintään 8 vuotta täyttäneet lapset ja sellaiset henkilöt, joiden fyysiset, sensoriset tai henkiset kyvyt eivät ole tähän riittäviä tai joilla ei ole laitteen tuntemusta tai kokemusta sen käytöstä, saavat käyttää tätä laitetta ainoastaan silloin, kun heidän turvallisuudestaan vastaava henkilö valvoo ja ohjaa heitä käyttämään laitetta turvallisesti ja ymmärtämään sen käyttöön liittyvät vaarat.
- Älä anna lasten leikkiä laitteella.
- Alle 3-vuotiaat lapset tulee pitää kaukana laitteesta, ellei heitä valvota jatkuvasti.
- Pidä kaikki pakkausmateriaalit lasten ulottumattomissa.
- Pidä kaikki pesuaineet lasten ulottumattomissa.
- Pidä lapset ja kotieläimet poissa laitteen luukun luota silloin, kun se on auki.
- Jos laitteessa on lapsilukko, suosittelemme sen käyttämistä.
- Lapset eivät saa suorittaa puhdistusta tai huoltoa ilman valvontaa.

### 1.2 Yleiset turvallisuusohjeet

- Älä muuta laitteen teknisiä ominaisuuksia.
- Jos kuivausrumpu asennetaan pesukoneen päälle, käytä torniasennussarjaa. Valtuutetulta jälleenmyyjältä

- saatavilla olevaa asennussarjaa voidaan käyttää vain laitteissa, jotka on määritetty lisävarusteen mukana toimitetuissa ohjeissa. Lue se huolellisesti ennen asennusta (katso asennusopas).
- Laite voidaan asentaa erilleen muista kalusteista tai keittiön työtason alapuolelle oikean kokoiseen tilaan (katso asennusopas).
  - Älä asenna laitetta lukittavan oven, liukuoven tai vastakkaiselle puolelle kiinnitetyn oven taakse, jossa laitteen ovea ei voida avata kokonaan.
  - Pohjan tuuletusaukot (jos olemassa) eivät saa olla maton peitossa.
  - Kytke pistoke pistorasiaan vasta asennuksen jälkeen. Varmista, että laitteen verkkovirtakytkentä on ulottuvilla laitteen asennuksen jälkeen.
  - Varmista, että huoneen ilmanvaihto on hyvä. Muiden laitteiden kehittämät höyryt tai savu eivät saa päästä tilaan ilmastointikanavien kautta.
  - Poistoilmaa ei saa poistaa hormiin, jota käytetään kaasulla tai muilla polttoaineilla toimivien laitteiden höyryn poistamiseen. (jos soveltuu)
  - Jos virtajohto vaurioituu, sen saa vaaratilanteiden välttämiseksi vaihtaa vain valmistaja, valtuutettu huoltoliike tai vastaava ammattitaitoinen henkilö.
  - Noudata maksimitäyttömäärää 7kg (ks. luku "Ohjelmataulukko").
  - Älä käytä laitetta, jos niiden puhdistukseen on käytetty teollisia kemikaaleja.
  - Pyyhi mahdollinen laitteen ympärille kerääntynyt nukka pois.
  - Älä käytä laitetta ilman sihtiä. Puhdista nukkasihdi ennen jokaista käyttökertaa ja jokaisen käyttökerran jälkeen.
  - Älä kuivaa kuivausrummussa pesemättömiä vaatteita.
  - Tekstiilit, joissa on ruokaöljyä, asetonia, alkoholia, petroolia, kerosiinia, tahrannoistainetta, tärpättiä, vahoja ja vahanpoistoaineita on pestävä kuumassa vedessä

käyttäen runsaasti pesuainetta, ennen kuin ne voidaan kuivata kuivausrummussa.

- Kuivausrummussa ei saa kuivata vaahtokumista valmistettuja tuotteita (lateksivaahto), suihkumyssiä, vettähylykiviä tekstiilejä, kumitettuja esineitä tai vaatteita eikä vaahtokumilla täytettyjä tyynyjä.
- Noudata huuhteluaineiden ja vastaavien tuotteiden käytössä tuotteen valmistajan ohjeita.
- Poista kaikki esineet taskuista, kuten savukkeensytyttimet ja tulitikut.
- Älä koskaan pysäytä kuivausrumpua ennen kuivausjakson päättymistä, ellei heti ota pyykkiä rummusta ja levitä sitä kuivumaan, jotta kuumuus haihtuu.
- Kuivausohjelman viimeinen vaihe on jäähdytysvaihe, joka suojaa pyykkiä korkean lämpötilan aiheuttamilta vahingoilta.
- Kytke laite pois toiminnasta ja irrota pistoke pistorasiasta ennen ylläpitotoimien aloittamista.

## 2. TURVALLISUUSOHJEET

### 2.1 Asennus

- Poista kaikki pakkausmateriaalit.
- Vaurioitunutta laitetta ei saa asentaa tai käyttää.
- Noudata koneen mukana toimitettuja ohjeita.
- Siirrä laitetta aina varoen, sillä se on raskas. Käytä aina suojakäsineitä.
- Laitetta ei saa asentaa tilaan tai käyttöä tilassa, jossa lämpötila on alle 5 °C tai yli 35 °C.
- Varmista, että laitteen asennuspaikan lattia on tasainen, vakaa, lämmönkestävä ja puhdas.
- Varmista riittävä ilmankierto laitteen ja lattian välissä.
- Siirrä laitetta aina pystysuunnassa.
- Laitteen takaosan pinta on asetettava seinää vasten.
- Kun laite on asetettu lopulliseen asennuspaikkaan, tarkista, että se on täysin tasapainossa vesivaakaa

käyttäen. Säädä tarvittaessa laitteen säätöjalkoja.

### 2.2 Sähköliitäntä



#### **VAROITUS!**

Tulipalo- ja sähköiskuvaara.

- Laite on kytkettävä maadoitettuun pistorasiaan.
- Varmista, että arvokilven sähkökiedot vastaavat kotitalouden sähköverkon arvoja. Ota muussa tapauksessa yhteyttä sähköasentajaan.
- Kytke pistoke maadoitettuun pistorasiaan.
- Älä käytä jakorasioita tai jatkojohtoja.
- Älä vedä virtajohtosta pistoketta irrottaessasi. Vedä aina pistokkeesta.
- Älä koske virtajohtoon tai pistokkeeseen märillä käsillä.
- Koskee vain Iso-Britanniaa ja Irlantia. Laitteessa on 13 ampeerin pistoke. Jos pistokkeen sulakkeen vaihto on

tarpeen, käytä 13 ampeerin ASTA (BS 1362) sulaketta.

- Tämä kodinkone vastaa Euroopan yhteisön direktiivejä.

## 2.3 Käyttö



### **VAROITUS!**

Ne voivat aiheuttaa henkilövahinkoja, sähköiskuja, tulipaloja, palovammoja tai laitteen vaurioitumisen.

- Käytä laitetta vain kotiympäristössä.
- Älä kuivaa vaurioituneita tekstiilejä, joissa on pehmusteita tai täytteitä.
- Kuivaa vain tekstiilejä, jotka voidaan kuivata kuivausrummussa. Noudata tekstiilien hoito-ohjemerkintöjä.
- Jos olet pessyt pyykit tahranpoistoaineella, suorita ylimääräinen huuhtelujakso ennen kuivausrummun käynnistämistä.
- Älä juo lauhdevettä/tislattua vettä tai valmista ruokaa lauhdevettä/tislattua vettä käyttäen. Se voi aiheuttaa terveysongelmia ihmisille ja eläimille.
- Älä istu tai seiso avoimen luukun päällä.
- Älä kuivaa kuivausrummussa täysin märkiä vaatteita.

## 2.4 Hoito ja puhdistus



### **VAROITUS!**

Virheellinen käyttö voi aiheuttaa henkilövahinkoja tai laitteen vaurioitumisen.

- Älä suihkuta vettä tai käytä höyryä laitteen puhdistamiseen.
- Puhdista laite kostealla pehmeällä liinalla. Käytä vain mietoja puhdistusaineita. Älä käytä hankausainetta, hankaavia pesulappuja, liuottimia tai metalliesineitä.

## 2.5 Kompressori



### **VAROITUS!**

Laite voi muutoin vaurioitua.

- Kuivausrummun kompressori ja sen järjestelmä täyttyvät erityisellä aineella, jossa ei ole fluoria ja klooria sisältävää hiilivetyä. Tämän järjestelmän on oltava tiivis. Järjestelmävaurio voi aiheuttaa vuodon.

## 2.6 Hävittäminen



### **VAROITUS!**

Henkilövahinko- tai tukehtumisvaara.

- Irrota pistoke pistorasiasta.
- Leikkaa johto irti ja hävitä se.
- Poista luukun lukitus, jotta lapset ja eläimet eivät voisi jäädä kiinni laitteen sisälle.

### 3. LAITTEEN KUVAUS

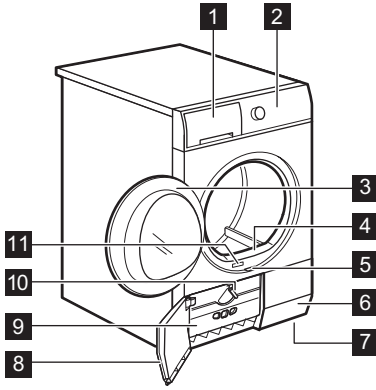

- 1 Vesisäiliö
- 2 Käyttöpaneeli
- 3 Laitteen luukku
- 4 Pääsihti
- 5 Painike lämmönvaihtimen luukun avaamiseksi
- 6 Tuuletuskanavat
- 7 Säädetävät jalat
- 8 Lämmönvaihtimen luukku
- 9 Lämmönvaihtimen kansi
- 10 Painike lämmönvaihtimen luukun lukitsemiseksi
- 11 Arvokilpi

**i** Käyttäjä voi vaihtaa luukun avautumaan toiselta puolelta. Se voi auttaa täyttämään ja tyhjentämään kone tai jos laitteen asennuksessa on rajoitteita (katso erillinen esite).

### 4. KÄYTTÖPANEELI

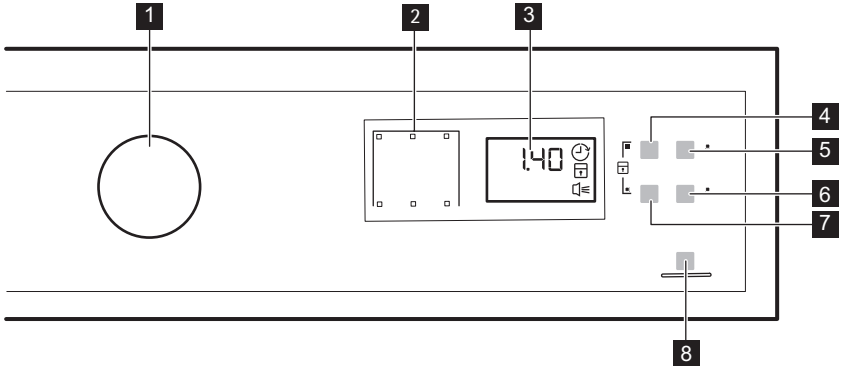

- 1 Ohjelmanvalitsin ja ①-virtakytkin
- 2 Merkkivalot
- 3 Näyttö
- 4 ⌚ Aika -kosketuspainike
- 5 ⌚ Ajastin -kosketuspainike
- 6 🔊 Äänimerkki -kosketuspainike
- 7 ⏸ Rypistymisenesto -kosketuspainike
- 8 ▶|| Käynnistä/Tauko -kosketuspainike



Kosketa kosketuspainikkeita sormella symbolin alueella tai lisätoiminnon nimen kohdalla. Älä käytä käsineitä, kun käytät käyttöpaneelia. Varmista, että käyttöpaneeli on aina puhdas ja kuiva.

#### 4.1 Merkkivalot

Merkkivalot	Kuvaus
)))	Kuivausvaihe
	Jäähdytysvaihe
	Rypistymisenesto
	Lauhdutin
	Vesisäiliö
	Sihti
	Ajastin
	Lapsilukko
	Äänimerkit
2.00	Ohjelman kesto
10' - 2.00	Aika-ohjelman kesto
30' - 20h	Ajastin-toiminnon kesto

## 5. OHJELMATAULUKKO

Ohjelmat	Pestävä pyykki	Täyttömäärä (maks.) <sup>1)</sup> / Tekstiilin merkintä
<b>Puuvilla</b>		
Erittäin kuiva	Kuivaustaso: erittäin kuiva.	7kg/ ☺ ☺
Kaappikuiva+	Kuivaustaso: täysin kuiva.	7kg/ ☺ ☺
Kaappikuiva <sup>2) 3)</sup>	Kuivaustaso: kaappikuiva.	7kg/ ☺ ☺



Ohjelmat	Pestävä pyykki	Täyttömäärä (maks.) <sup>1)</sup> / Tekstiiliin merkintä
 Silityskuiva <b>2)</b>	Kuivaustaso: silityskuiva.	7kg/  
<b>△Siliävät</b>		
 Erittäin kuiva	Kuivaustaso: erittäin kuiva.	3,5kg/   
 Kaappikuiva <b>2)</b>	Kuivaustaso: kaappikuiva.	3,5kg/   
 Silityskuiva	Kuivaustaso: silityskuiva.	3,5kg/   
 Urheiluasu	Silitämättömät urheiluvaatteet, ohuet ja kevyet kuidut, mikrokuidut, polyesterikuidut.	2 kg   
 Aika	Voit käyttää tässä ohjelmassa lisätoimintoa Aika ja asettaa ohjelman keston.	7kg/   
 Raikastus	Säilössä olleiden tekstiilien raikastus.	1 kg
 Villa Raikastus	Villavaatteiden raikastus. Villavaatteista tulee pehmeitä. Poista vaatteet välittömästi ohjelman päättymisen jälkeen.	1 kg
 Hienopesu	Arat tekstiilit.	3 kg   
 Tyynyt	Yhden tai kahden peiton ja tyynyn (höyhen-, untuva- tai synteettisellä täytteellä) kuivaus.	3 kg   
 Helposti siliävät	Helposti siliävät tekstiilit, jotka vaativat vain kevyen silityksen. Kuivaustulokset voivat vaihdella tekstiilin lajin mukaan. Ravista vaatteita ennen kuin asetat ne laitteeseen. Kun ohjelma on suoritettu loppuun, poista pyykki heti ja aseta ne vaateripustimeen.	1 kg (tai 5 paitaa)/   

1) Maksimipaino viittaa kuivaan pyykkiin.

2) **Vain testilaitoksille:** Testien standardit ohjelmat on määritetty EN 61121 -asiakirjassa.

3)  Puuvilla Kaappikuiva-ohjelma on "Standardi puuvillaohjelma". Se sopii määrän normaalin puuvillapyykkiin kuivaukseen ja se on energiankulutuksen kannalta tehokkain ohjelma määrän puuvillapyykkiin kuivaukseen.

## 6. LISÄTOIMINNOT

### 6.1 Aika

Tämä lisätoiminto koskee vain Aika-ohjelmaa. Voit asettaa ohjelman keston 10

minuutin ja 2 tunnin välillä. Kesto on suhteessa laitteen pyykkimäärään.



Suosittellemme, että asetat lyhyen keston pienille pyykkimäärille tai kuivatessasi vain yhtä tekstiiliä.

















## 6.2 Rypistymisenesto

Pidentää standardin rypistymisenestovaiheen 60 minuuttiin (30 minuuttia) kuivausjakson lopussa. Tämä toiminto estää rypyjien muodostumisen. Pyykin voi ottaa pois koneesta rypistymisenestovaiheen aikana.

## 6.3 Äänimerkki

Voit kuulla äänimerkin seuraavissa tapauksissa:

## 6.4 Lisätoiminnot-taulukko



Ohjelmat <sup>1)</sup>			
 <b>Puuvilla</b>			
 Erittäin kuiva		■	■
 Kaappikuiva+		■	■
 Kaappikuiva		■	■
 Silityskuiva		■	■
 <b>Siliävät</b>			
 Erittäin kuiva		■	■
 Kaappikuiva		■	■
 Silityskuiva		■	■
 Urheiluasut		■	■
 Aika	■	■	■
 Raikastus		■	■
 Villa Raikastus	■ <sup>2)</sup>		■
 Hienopesu		■	■

- vaiheen loppu
- rypistymisenestovaiheen alussa ja lopussa
- vaiheen keskeytys.

Oletusarvona äänimerkki on aina käytössä. Tämän toiminnon avulla äänimerkki voidaan ottaa käyttöön tai poistaa käytöstä.



Voit aktivoida Äänimerkkilisätoiminnon kaikkiin ohjelmiin.

Ohjelmat <sup>1)</sup>			
 Tyynt			■
 Helposti sillävät		■	■

1) Ohjelman asettamisen yhteydessä voit asettaa 1 tai useamman lisätoiminnon. Voit kytkeä ne toimintaan tai pois toiminnasta painamalla vastaavaa kosketuspainiketta.

2) Vain kuivaustelineellä (mallista riippuen vakiovaruste tai lisävaruste).

## 7. ASETUKSET

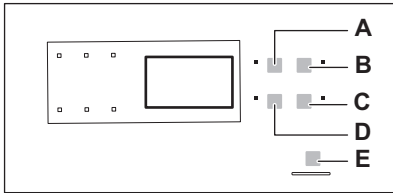

- A)** Aika  -kosketuspainike  
**B)** Ajastin  -kosketuspainike  
**C)** Äänimerkki  -kosketuspainike  
**D)** Rypistymisenesto  -kosketuspainike  
**E)** Käynnistä/Tauko  -kosketuspainike

### 7.1 Lapsilukko

Tämä lisätoiminto estää lapsia leikkimästä laitteella ohjelman ollessa käynnissä. Ohjelmanvalitsin ja kosketuspainikkeet lukittuvat.

Vain  -virtakytkin on käytössä.

Lapsilukko-lisätoiminnon kytkeminen toimintaan:

1. Valitse haluamasi ohjelma ohjelmanvalitsimella.
2. Odota noin 8 sekuntia.
3. Paina ja pidä alhaalla kosketuspainikkeita **(A)** ja **(D)**

samanaikaisesti. Lapsilukon merkkivalo syttyy.  
Lapsilukon merkkivalo syttyy.





Lapsilukko voidaan poistaa käytöstä ohjelman ollessa käynnissä. Paina ja pidä alhaalla samoja kosketuspainikkeita, kunnes lapsilukon merkkivalo sammuu.

### 7.2 Pyykin jäännöskosteustason säätäminen

Pyykin jäännöskosteustason oletusasetuksen muuttaminen:

1. Valitse haluamasi ohjelma ohjelmanvalitsimella.
2. Odota noin 8 sekuntia.
3. Paina ja pidä alhaalla painikkeita **(A)** ja **(B)** samanaikaisesti.

Jokin seuraavista merkkivaloista syttyy:

-  pyykin maksimaalinen kuivuus
  -  pyykin suurempi kuivuus
  -  pyykin vakiokuivuus
4. Paina painiketta **(E)** toistuvasti, kunnes oikean tason merkkivalo syttyy.
  5. Vahvista asetukset painamalla ja pitämällä alhaalla painiketta **(A)** ja **(B)** samanaikaisesti noin 2 sekunnin ajan.

## 8. KÄYTTÖÖNOTTO

Suorita seuraavat toimenpiteet ennen laitteen ensimmäistä käyttökertaa:

- Puhdista kuivausrummun rumpu kostealla liinalla.

- Käynnistä lyhyt ohjelma (esim. 30 minuuttia) pyykin ollessa kosteaa.



Kuivausohjelman alussa (3-5 min) laitteesta voi kuulua hieman kovempi ääni. Se johtuu kompressorin käynnistymisestä ja se on normaalia kompressorilla toimiville laitteille, joita ovat esimerkiksi: jääkaapit, pakastimet.

## 9. PÄIVITTÄINEN KÄYTTÖ

### 9.1 Ohjelman käynnistäminen ilman ajastusta

1. Valmistele pyykki ja täytä laite.



#### **HUOMIO!**

Varmista, ettei pyykki jää laitteen luukun ja kumitiivisteiden väliin luukun sulkemisen yhteydessä.

2. Aseta oikea ohjelma ja lisätoiminnot pyykin lajin mukaan. Ohjelman kesto näkyy näytössä.
3. Paina Käynnistä/Tauko-kosketuspainiketta. Ohjelma käynnistyy.

### 9.2 Ohjelman käynnistäminen ajastuksella

1. Aseta oikea ohjelma ja lisätoiminnot pyykin lajin mukaan.
2. Paina ajastimen painiketta toistuvasti, kunnes haluamasi viive näkyy näytössä.



Voit asettaa ohjelman käynnistymään 30 minuutin ja 20 tunnin välisellä viiveellä.

3. Paina Käynnistä/Tauko-kosketuspainiketta. Näytössä näkyy ajastimen ajanlaskenta. Kun asetettu aika on kulunut loppuun, ohjelma käynnistyy.

### 9.3 Ohjelman muuttaminen

1. Käännä ohjelmanvalitsin asentoon ① OFF.
2. Valitse ohjelma.

### 9.4 Ohjelman päättyessä

Kun ohjelma on päättynyt:

- Laitteesta kuuluu jaksottainen äänimerkki.
- Merkkivalo vilkkuu.
- Merkkivalo vilkkuu.
- Merkkivalo Käynnistä/Tauko palaa. Laite jatkaa toimintaa Rypistymisenesto-toiminnolla vielä noin 30 minuutin ajan.

Rypistymisenesto-toiminto poistaa pyykin rypyt.

Voit poistaa pyykin ennen kuin Rypistymisenesto-toiminto on päättynyt. Suosittelemme parempien tuloksien saavuttamiseksi, että pyykki poistetaan vasta sitten, kun toiminto on lähes päättynyt tai päättynyt.

Kun Rypistymisenesto-toiminto on päättynyt:

- Merkkivalo palaa, mutta se ei vilku.
- Merkkivalo palaa, mutta se ei vilku.
- Käynnistä/Tauko sammuu.

1. Käännä ohjelmanvalitsin asentoon ① OFF.
2. Avaa laitteen luukku.
3. Ota pyykki pois koneesta.
4. Sulje laitteen luukku.



Puhdista aina sihti ja tyhjennä vesisäiliö ohjelman päättyessä.

### 9.5 Valmiustilatoiminto





Energiankulutuksen vähentämiseksi tämä toiminto kytkee laitteen automaattisesti pois toiminnasta:

- 5 minuutin kuluttua, jos ohjelmaa ei käynnistetä.
- 5 minuutin kuluttua ohjelman päättymisestä.

## 10. VIHJEITÄ JA NEUVOJA

### 10.1 Pyykin valmisteleminen

- Sulje vetoketjut.
- Sulje untuvapeittojen kiinnittimet.
- Sido siteet tai nauhat (esim. esiliinan nauhat). Sido ne ennen ohjelman käynnistämistä.
- Tyhjennä kaikki taskut.
- Jos tekstiilissä on puuvillainen sisäkerros, käännä se nurinpäin. Varmista, että puuvillakerros on aina ulospäin.
- Suosittelemme, että asetat oikean ohjelman laitteessa olevan pyykin lajin mukaan.
- Älä sekoita voimakkaan värisiä tekstiilejä haalean värisiin tekstiileihin. Voimakkaan värisistä tekstiileistä voi päästä väriä.
- Käytä puuvillaisiin neulekankaisiin ja neulevaatteisiin soveltuvia ohjelmia niiden kutistumisen estämiseksi.
- Varmista, ettei pyykin paino ylitä ohjelmataulukon mukaista maksimipainoa.
- Kuivaa ainoastaan kuivausrummussa kuivattavia tekstiilejä. Katso soveltuvuus tekstiilin hoito-ohjemerkinästä.

Tekstiilin mer- kintä	Kuvaus
	Kuivausrummussa kuivattava tekstiili.
	Kuivausrummussa kuivattava tekstiili. Aseta vakiolämpötilaa käyttävä ohjelma.
	Kuivausrummussa kuivattava tekstiili. Aseta alhaista lämpötilaa käyttävä ohjelma.
	Tekstiili, joka ei sovi kuivausrummussa kuivattavaksi.

## 11. HOITO JA PUHDISTUS

### 11.1 Sihdin puhdistaminen

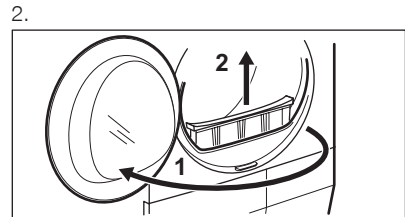
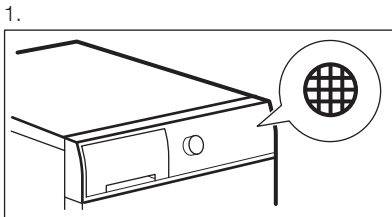

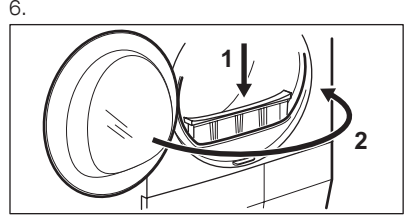
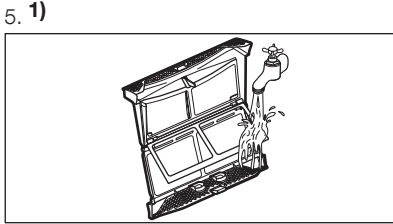
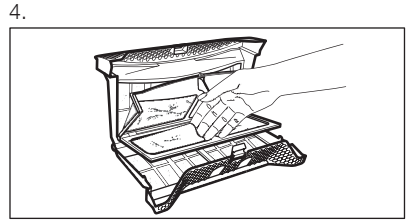
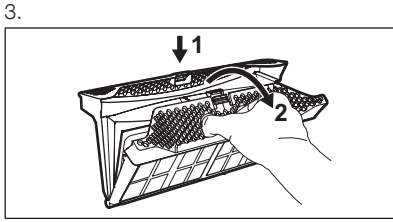

1) Puhdista sihti tarvittaessa lämpimällä hanavedellä ja harjalla ja/tai imurilla.

## 11.2 Vesisäiliön tyhjentäminen

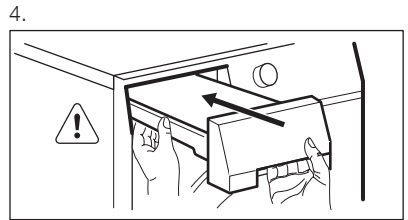
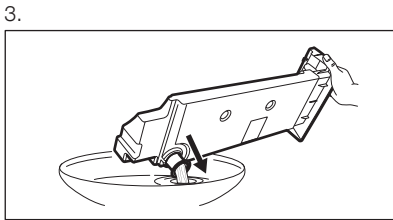
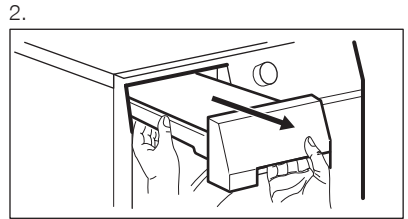
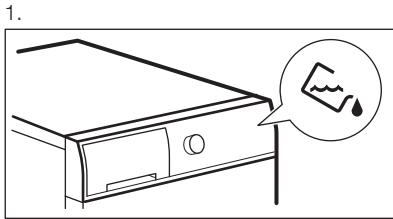

Voit käyttää vesisäiliön vettä tislattun veden sijasta (esim. höyrystilykseen). Poista liat suodattimella ennen veden käyttämistä.

### 11.3 Lauhduksen puhdistaminen

1.

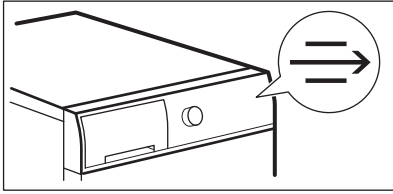

2.

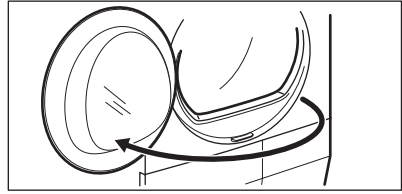

3.

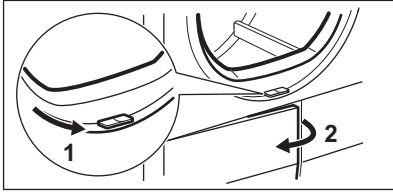

4.

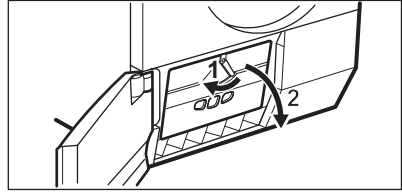

5.

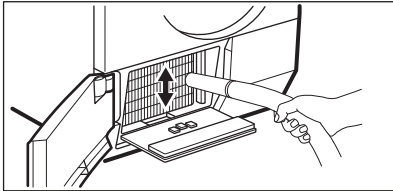

6.

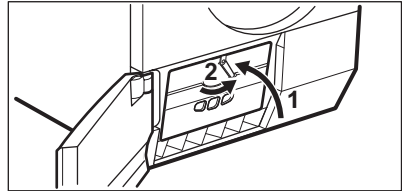

7.

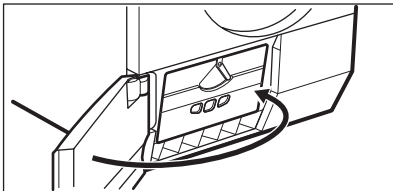

### 11.4 Rummun puhdistaminen



#### **VAROITUS!**

Irrota laite sähköverkosta ennen sen puhdistamista.

Puhdista rumpun sisäosa ja sen urat miedolla pesuaineella. Kuivaa puhdistetut pinnat pehmeällä liinalla.



#### **HUOMIO!**

Älä puhdista rumpua hankausaineilla tai teräsvillalla.

### 11.5 Käyttöpaneelin ja ulkokuoren puhdistaminen

Puhdista käyttöpaneeli ja ulkokuori miedolla pesuaineella.

Käytä kosteaa liinaa. Kuivaa puhdistetut pinnat pehmeällä liinalla.



#### **HUOMIO!**

Älä käytä laitteen puhdistamiseen kalusteiden puhdistusaineita tai puhdistusaineita, jotka voivat aiheuttaa korroosiota.

## 11.6 Tuuletuskanavien puhdistaminen

Poista tuuletuskanaviin kerääntynyt nukka pölynimurilla.

## 12. VIANMÄÄRITYS

Ongelma	Mahdollinen ratkaisu
Laite ei kytkeydy toimintaan.	Varmista, että pistoke on kiinnitetty pistorasiaan.
	Tarkista asunnon sähkötaulun sulake (sulakekaapista).
Pesuohjelma ei käynnisty.	Paina painiketta Käynnistä/Tauko.
	Tarkista, että laitteen luukku on suljettu.
Laitteen luukku ei voi sulkea.	Tarkista, että sihti on asetettu oikein paikalleen.
	Varmista, ettei pyykki jää laitteen luukun ja kumitiivisteeseen väliin.
Laite pysähtyy toiminnan aikana.	Tarkista, että vesisäiliö on tyhjä. Käynnistä ohjelma painamalla uudelleen painiketta Käynnistä/Tauko.
Pitkä ohjelman kesto näkyy näytössä. <b>1)</b>	Varmista, että pyykin paino sopii ohjelman keston.
	Varmista, että sihti on puhdas.
	Pyykki on liian märkää. Linkoa pyykki uudelleen pesukoneessa.
	Varmista, ettei huoneen lämpötila ole liian korkea.
Lyhyt ohjelman kesto näkyy näytössä.	Aseta Aika tai Erittäin kuiva -ohjelma.
Näytössä näkyy <b>Err</b> .	Jos haluat asettaa uuden ohjelman, kytke laite pois toiminnasta ja uudelleen toimintaan.
	Varmista, että lisätoiminnot sopivat valittuun ohjelmaan.
Näytössä näkyy (esim. <b>E51</b> ).	Kytke laite pois toiminnasta ja toimintaan. Käynnistä uusi ohjelma. Jos ongelma toistuu, ota yhteys huoltopalveluun.

**1)** Ohjelma päättyy automaattisesti enintään 5 tunnin kuluttua.

### Jos kuivaustulos ei ole hyvä.

- Asetettu ohjelma oli virheellinen.
- Sihti on tukossa.
- Lauhdutin on tukossa.

- Laitteessa oli liikaa pyykkiä.
- Rumpu on likainen.
- Johtavuusanturin virheellinen asetus.
- Tuuletuskanavat ovat tukossa.



## 13. TEKNISET TIEDOT

Korkeus x leveys x syvyys	850 x 600 x 600 mm (enintään 640 mm)
Maksimisyvyys laitteen luukun ollessa auki	1090 mm
Maksimileveys laitteen luukun ollessa auki	950 mm
Säädettävä korkeus	850 mm (+ 15 mm - jalkojen säätö)
Rummun tilavuus	118 l
Maksimitäyttömäärä	<b>7 kg</b>
Jännite	230 V
Taajuus	50 Hz
Vaadittu sulake	5 A
Kokonaisteho	950 W
Energialuokka	<b>A+</b>
Energiankulutus <sup>1)</sup>	<b>2,17 kWh</b>
Vuosittainen energiankulutus <sup>2)</sup>	260 kWh
Päälle jätetyn tilan tehonkulutus	0,44 W
Valmiustilan tehonkulutus	0,44 W
Käyttötapa	Kotitalous
Sallittu ympäristön lämpötila	+ 5 °C - + 35 °C
Suojakansi takaa kiinteiden hiukkasten ja kosteuden suojaustason, lukuun ottamatta kuitenkaan matalajännitteisiä laitteita, joissa ei ole kosteussuojaa.	<b>IPX4</b>

<sup>1)</sup> Standardin EN 61121 mukaisesti. 7kg puuvillapyykkiä, linkousnopeus 1000 kierr./min.



<sup>2)</sup> Energiankulutus vuodessa yksikössä kWh, perustuu standardin puuvillaohjelman 160 kivauskierrokseen täydellä ja osittaisella täyttömäärällä, ja vähän energiaa kuluttavien tilojen energiankulutus. Kierroksen todellinen energiankulutus riippuu laitteen käyttötavasta (MÄÄRÄYS (EU) Nro 392/2012).

### 13.1 Kulutusarvot

Ohjelma	Linkousnopeus / jäännöskosteus	Kuivausaika	Energiankulutus
Puuvilla 7 kg			
Kaappikuiva	1400 kierrosta minuutissa / 50 %	139 min.	1,90 kWh
	1000 kierrosta minuutissa / 60 %	159 min.	2,17 kWh
Silityskuiva	1400 kierrosta minuutissa / 50 %	103 min.	1,47 kWh

Ohjelma	Linkousnopeus / jäännöskosteus	Kuivausaika	Energiankulutus
	1000 kierrosta minuutissa / 60 %	117 min.	1,68 kWh
Siliävät 3,5 kg			
Kaappikuiva	1200 kierrosta minuutissa / 40 %	57 min.	0,64 kWh
	800 kierrosta minuutissa / 50 %	65 min.	0,72 kWh

## 14. YMPÄRISTÖNSUOJELU

Kierrätä materiaalit, jotka on merkitty merkillä . Kierrätä pakkaus laittamalla se asianmukaiseen kierrätysastiaan. Suojele ympäristöä ja ihmisten terveyttä kierrättämällä sähkö- ja elektroniikkaromut. Älä hävitä merkillä  merkittyjä

kodinkoneita kotitalousjätteen mukana. Palauta tuote paikalliseen kierrätyskeskukseen tai ota yhteyttä paikalliseen viranomaiseen.

# INNHOLD

1. SIKKERHETSINFORMASJON.....	36
2. SIKKERHETSANVISNINGER.....	38
3. PRODUKTBESKRIVELSE.....	39
4. BETJENINGSPANEL.....	40
5. PROGRAMTABELL.....	41
6. TILVALG.....	42
7. INNSTILLINGER.....	43
8. FØR FØRSTE GANGS BRUK.....	44
9. DAGLIG BRUK.....	44
10. RÅD OG TIPS.....	45
11. STELL OG RENGJØRING.....	46
12. FEILSØKING.....	48
13. TEKNISKE DATA.....	49

## VI TENKER PÅ DEG

Takk for at du har kjøpt et produkt fra Electrolux. Du har valgt et produkt som bringer flere tiår med erfaring og innovasjon med seg. Genial og stilig, og den er designet med tanke på deg. Du kan være trygg på at du får gode resultater hver gang du bruker den.

Velkommen til Electrolux.

**Gå inn på vårt nettsted for å finne:**



Få råd om bruk, finne brosjyrer, feilsøking, serviceinformasjon:

**[www.electrolux.com](http://www.electrolux.com)**



Registrer produktet ditt for å få bedre service:

**[www.registerelectrolux.com](http://www.registerelectrolux.com)**



Kjøp tilbehør, forbruksvarer og originale reservedeler til produktet ditt:

**[www.electrolux.com/shop](http://www.electrolux.com/shop)**

## KUNDESTØTTE OG SERVICE

Bruk alltid originale reservedeler. spare parts.

Når du kontakter vår autoriserte serviceavdeling, må du sørge for å ha følgende data for hånden: Modell, PNC (produktnummer), serienummer.

Informasjonen finner du på typeskiltet.



Advarsel/Forsiktig – Sikkerhetsinformasjon



Generell informasjon og tips



Miljøinformasjon

Med forbehold om endringer.

## 1. ⚠ SIKKERHETSINFORMASJON

Les instruksjonene nøye før montering og bruk av produktet. Produsenten er ikke ansvarlig for eventuelle skader som skyldes feilaktig montering og bruk. Oppbevar produktets instruksjoner for fremtidig bruk.



– Les medfølgende instruksjoner.

### 1.1 Sikkerhet for barn og sårbare personer



#### **ADVARSEL!**

Fare for kvelning, skade og permanent uførhet.

- Dette produktet kan brukes av barn fra åtte år og oppover og personer med reduserte fysiske, sensoriske eller mentale evner eller manglende erfaring og kunnskap hvis de har tilsyn eller får instruksjon i sikker bruk av produktet og forstår hvilke farer som kan inntreffe.
- Ikke la barn leke med produktet.
- Barn under 3 år, som ikke er under oppsyn, bør holdes unna produktet.
- Oppbevar all emballasje utilgjengelig for barn.
- Oppbevar all vaskemidler utilgjengelig for barn.
- Hold barn og kjæledyr borte fra produktet når døren er åpen.
- Hvis produktet har en barnesikring, anbefaler vi at du aktiverer den.
- Rengjøring og vedlikehold skal ikke gjøres av barn med mindre de har tilsyn.

### 1.2 Generelt om sikkerhet

- Produktets spesifikasjoner må ikke endres.
- Bruk høydemonteringssettet hvis tørketrommelen plasseres på toppen av en vaskemaskin. Stablesettet, er tilgjengelig din autoriserte leverandør og kan bare brukes med produktet som angitt i veiledningen som følger med tilbehøret. Les den nøye før monteringen (se monteringsvedlegget).

- Produktet kan monteres frittstående eller under en arbeidsbenk (se monteringsvedlegget).
- Ikke monter produktet bak en låsbar dør, en skyvedør eller en dør med et hengsel på motsatt side, hvor døren ikke kan åpnes helt.
- Ventilasjonsåpningene på basen (hvis aktuelt) må ikke blokkeres av et teppe.
- Ikke sett støpselet i stikkontakten før monteringen er fullført. Kontroller at det er tilgang til stikkontakten etter monteringen.
- Påse at det er god ventilasjon der produktet står for å unngå at gasser fra eventuelle produkter som drives med brennbart drivstoff, deriblant åpen ild, ikke blir blandet med luften.
- Avtrekksluft må ikke slippes ut i en røykkanal som brukes til avtrekksluft fra produkter som brenner gass eller annet brensel. (hvis nødvendig)
- Om strømledningen er skadet må den erstattes av produsenten, et autorisert servicesenter eller likt kvalifiserte personer for å unngå skader.
- Overhold maksimalt lastevolum på 7 kg (se kapittelet "Programskjema").
- Ikke bruk produktet om industrielle kjemikalier har blitt brukt til rengjøring.
- Tørk alltid av lo som har samlet seg rundt produktet.
- Ikke bruk produktet uten et filter. Rengjør lofilteret før eller etter hver bruk.
- Ikke tørk uvaskede plagg i tørketrommelen.
- Artikler som har blitt tilsølt med stoff som matolje, aceton, alkohol, bensin, parafin, flekkfjernere, terpentin, voks og voksfjerner bør vaskes i varmt vann med en ekstra mengde vaskemiddel før de tørkes i tørketrommelen.
- Artikler som skumgummi (lateks), dusjhetter, vanntette tekstiler, gummiforede artikler, klær med skulderputer av skumgummi eller hodeputer av skumgummi bør ikke tørkes i tørketrommelen.

- Tøymykner og lignende produkter bør brukes som spesifisert i instruksene på tøymykneren.
- Fjern alle artikler fra lommer, som f.eks. lightere og fyrstikker.
- Stopp aldri en tørketrommel før den er på slutten av tørkeprogrammet, unntatt om alle artiklene fjernes raskt og legges utover slik at varmen forsvinner.
- Den siste delen av et tørketrommelprogram skjer uten varme (nedkjølingsprogram) for å sørge for at artiklene ikke beholder en temperatur som er skadelig.
- Slå av produktet og trekk støpselet ut av stikkontakten før rengjøring og vedlikehold.

## 2. SIKKERHETSANVISNINGER

### 2.1 Montering

- Fjern all emballasjen
- Ikke monter eller bruk et skadet produkt.
- Følg monteringsanvisningene som følger med produktet.
- Vær alltid forsiktig når du flytter produktet, fordi det er tungt. Bruk alltid vernehansker.
- Ikke monter eller bruk produktet på steder der temperaturen er lavere enn 5 °C eller høyere enn 35 °C.
- Sørg for at gulvet der produktet monteres er flatt, stabilt, varmebestandig og rent.
- Sørg for at det er luftsirkulasjon mellom produktet og gulvet.
- Flytt alltid produktet i vertikal stilling.
- Produktets bakere flate må plasseres inn mot veggen.
- Når produktet settes på plass må det kontrolleres at det står i vater. Gjør det ikke det, justeres føttene til det er i vater.

### 2.2 Elektrisk tilkopleing



#### **ADVARSEL!**

Fare for brann og elektrisk støt.

- Produktet må være jordet.
- Kontroller at det er samsvar mellom den elektriske informasjonen på

typeskiltet og strømforsyningen i huset. Hvis det ikke er det, må du kontakt en elektriker.

- Bruk alltid en korrekt montert, jordet stikkontakt.
- Ikke bruk doble stikkontakter eller skjøteledninger.
- Ikke trekk i kabelen for å koble fra produktet. Trekk alltid i selve støpselet.
- Ikke berør strømkabelen eller støpselet med våte hender.
- Bare for Storbritannia og Irland. Produktet har en 13 A-stikkontakt. Skulle det bli nødvendig å skifte sikringen i stikkontakten, bruk en 13 A ASTA (BS 1362) sikring.
- Dette produktet er i overensstemmelse med EØS-direktivene.

### 2.3 Bruk



#### **ADVARSEL!**

Risiko for personskade, elektrisk støt, brannskader, eller skade på produktet.

- Bare bruk dette produktet i en husholdning.
- Ikke tørk skadde plagg som inneholder fyll.
- Tørk bare tekstiler som er egnet for å bli tørket i tørketrommelen. Følg instruksjonene på vaskeanvisningen.

- Hvis du har vasket tøy med flekkfjerner, må du starte en ekstra skylling før du starter tørketrommelen.
- Ikke drikk eller tilbred mat med kondensert vann/destillert vann. Det kan føre til helseproblemer for mennesker og dyr.
- Ikke sitt eller stå på den åpne døren.
- Ikke tørk plagg som er dryppende våte i tørketrommelen.

## 2.4 Stell og rengjøring



### ADVARSEL!

Fare for personskade eller skade på produktet.

- Ikke bruk spylevann eller damp til å rengjøre produktet.
- Rengjør produktet med en fuktig, myk klut. Bare kun nøytrale rengjøringsmidler. Du må aldri bruke skurende oppvaskmidler, skuresvamber, løsemidler eller metallgjenstander.

## 3. PRODUKTBEKRIVELSE

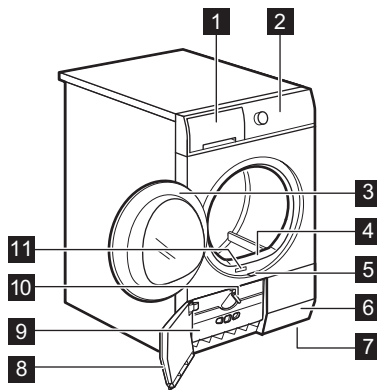

## 2.5 Kompressor



### ADVARSEL!

Fare for skade på produktet.

- Kompressoren og dets system i tørketrommelen er fylt med et spesielt middel som er fritt for fluor-klor-hydrokarboner. Systemet må være tett. Skaden på systemet kan føre til en lekkasje.

## 2.6 Avhending



### ADVARSEL!

Fare for skade og kvelning.

- Koble produktet fra strømmen.
- Kutt av strømkabelen og kast den.
- Fjern dørlåsen for å forhindre at barn og dyr stenger seg inne i produktet.

- 1 Vannbeholder
- 2 Käyttöpaneeli
- 3 Produktdør
- 4 Hovedfilter
- 5 Knappen for å åpne døren til varmeveksleren
- 6 Luftstrømslisser
- 7 Justerbare føtter
- 8 Varmeveksler-dør
- 9 Deksel til varmeveksler
- 10 Bryter for å låse dekslet til varmeveksleren
- 11 Typeskilt



Ileggsdøren kan hengesles om. Det kan hjelpe deg å fjerne klesvasken enkelt hvis produktet må monteres på en begrenset plass (se separat pakningsvedlegg).

## 4. BETJENINGSPANEL

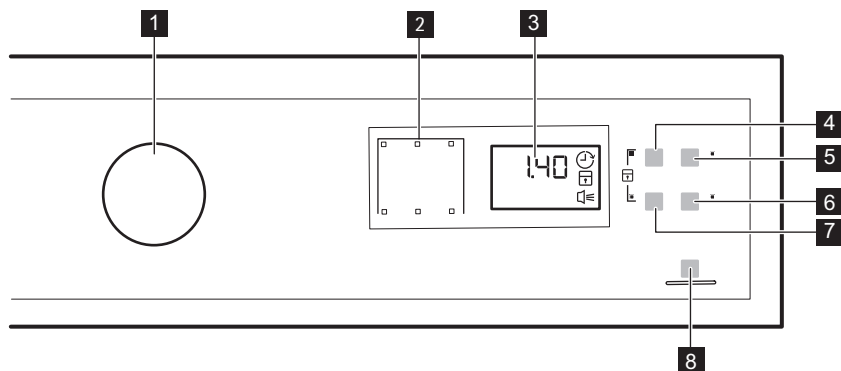

- 1** Programvelger og ① AV (SLUK)-bryter
- 2** Indikatorer
- 3** Visning
- 4** ⌚ Tid-berøringsfelt
- 5** ⌚ Utsettelse-berøringsfelt
- 6** 🔊 Lydsignal-berøringsfelt
- 7** 🔄 Antikrøll-berøringsfelt

- 8** ▶|| Start/Pause-berøringsfelt



Berør berøringsfeltene med fingeren din på områder med symbolet eller navnet på tilvalget. Ikke bruk hansker når du bruker betjeningspanelet. Sørg for at betjeningspanelet alltid er rent og tørt.













































### 4.1 Indikatorer





Indikatorer	Beskrivelse
)))	Tørkefase
🍃	Avkjølingsfase
🔄	Antikrøllfase
⇒	Kondensator
🚰	Vannbeholder
🌐	Filter
⌚	Starttidsforvalg
🔒	Barnesikring
🔊	Lydsignaler



Indikatorer	Beskrivelse
2 . 0 0	Programvarighet
1 0 ' - 2 . 0 0	Varighet for tidstørking
3 0 ' - 2 0 h	Varighet for starttidsforvalg

## 5. PROGRAMTABELL

Programmer	Type vask	Tøymengde (maks.) <sup>1)</sup> / Stoffmerking
 <b>Bomull</b>		
 Ekstra Tørt	Tørkenivå: ekstra tørt.	7kg/  
 Skaptørt +	Tørkenivå: meget tørt.	7kg/  
 Skaptørt <sup>2) 3)</sup>	Tørkenivå: skaptørt.	7kg/  
 Stryketørt <sup>2)</sup>	Tørkenivå: kan strykes.	7kg/  
 <b>Syntetisk</b>		
 Ekstra Tørt	Tørkenivå: ekstra tørt.	3,5kg/   
 Skaptørt <sup>2)</sup>	Tørkenivå: skaptørt.	3,5kg/   
 Stryketørt	Tørkenivå: kan strykes.	3,5kg/   
 Sportsklær	Sportstøy, tynt og lett stoff og polyester som ikke skal strykes.	2 kg/   
 Tid (Tidsstyrt Tørking)	Med dette programmet kan du bruke tilvalget Tid og velge programvarighet.	7kg/   
 Oppfriskning	Friske opp en tekstil som har vært oppbevart.	1 kg
 Ull oppfrisk	Forfriske ulltekstiler. Ulltekstiler blir myk og behagelig. Fjern tekstilene umiddelbart etter at programmet er slutt.	1 kg
 Finvask	Ømfintlige tekstiler.	3 kg/   
 Sengeteppe	Tørke en eller to dyner og puter (med fjær, dun eller lettstelt fyll).	3 kg/   

Programmer	Type vask	Tøymengde (maks.) <sup>1)</sup> / Stoffmerking
 Strykelett	Lettstelte stoffer der minimal stryking er nødvendig. Tørkeresultatene kan variere mellom ulike stofftyper. Rist plaggene før du legger dem inn i produktet. Ta plaggene umiddelbart ut og heng de på en kleshenger når programmer er fullført.	1 kg (eller 5 skjorter)/   

1) Maksimal vekt for plagg som skal tørkes.

2) **Kun for testinstitutter:** Standardprogrammer for tester er spesifisert i EN 61121-dokumentet.

3) Programmet  Bomull Skaptørt er "Standard bomullsprogrammet" og passer godt til å normal våt bomullsvask og er det mest energieffektive programmet med hensyn til energiforbruk for tørking av våt bomull.

## 6. TILVALG

### 6.1 Tid

Dette tilvalget er bare tilgjengelig for Tid (Tidsstyrt Tørking)-programmet. Du kan angi programmets varighet fra minimum 10 minutter til maksimum 2 timer. Innstillingen av varighet henger samme med mengde tøy i produktet.



Vi anbefaler at du angir en kort varighet for små mengder eller bare ett plagg.

### 6.2 Antikrøll

Forlenges med 60 minutter ved standard antikrøllfase (30 minutter) på slutten av

tørkesyklusen. Denne funksjonen forhindrer klesvasken fra å krølle seg. Klesvasken kan tas ut under antikrøllfasen.

### 6.3 Lydsignal

du vil høre et lydsignal ved:









- programslutt
- start og slutt på krøllfase
- syklusen avbrytes















Lydsignalet er aktivert som standard. Du kan bruke denne funksjonen til å aktivere eller deaktivere lyden.



Du kan aktivere tilvalget Lydsignal med alle programmer.

### 6.4 Tabell over tilvalg

Programmer <sup>1)</sup>			
 <b>Bomull</b>			
 Ekstra Tørt		■	■
 Skaptørt +		■	■
 Skaptørt		■	■
 Stryketørt		■	■

Programmer <sup>1)</sup>			
 Syntetisk			
 Ekstra Tørt		■	■
 Skaptørt		■	■
 Stryketørt		■	■
 Sportsklær		■	■
 Tid (Tidsstyrt Tørring)	■	■	■
 Oppfriskning		■	■
 Ull oppfrisk	■ <sup>2)</sup>		■
 Finvask		■	■
 Sengeteppe			■
 Strykelett		■	■

**1)** Sammen med programmet kan du velge 1 eller flere tilvalg. Trykk på det tilhørende berøringsfeltet for å aktivere eller deaktivere de.

**2)** Bare med tørkestativet (standard tilbehør eller ekstrautstyr, avhengig av modell).

## 7. INNSTILLINGER

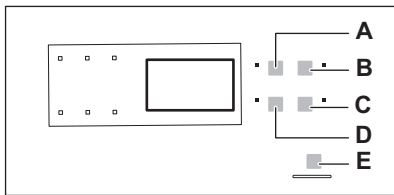

- A)** Tid -berøringsfelt
- B)** Utsettelse -berøringsfelt
- C)** Lydsignal -berøringsfelt
- D)** Antikrøll -berøringsfelt
- E)** Start/Pause -berøringsfelt

### 7.1 Barnesikring

Dette tilvalget forhindrer at barn leker med produktet mens et program er i bruk.

Programbryteren og berøringsfeltene er låst.

Bare  OFF-bryteren er ulåst.

Aktivere tilvalget for barnesikring:

- 1.** Bruk programvelgeren for å velge et hvilket som helst program.
- 2.** Vent i ca. 8 sekunder.
- 3.** Trykk og hold inne berøringspanelene (**A**) og (**D**) samtidig. Indikatoren for barnesikring tennes. Indikatoren for barnesikring tennes.



Det er mulig å deaktivere tilvalget for barnesikring mens et program er i bruk. Trykk og holde de samme berøringsfeltene nede til indikatoren for barnesikring slukkes.

## 7.2 Justering av klesvaskens gjengværende fuktighetsgrad

For å endre standard fuktighetsgrad til gjengværende klesvask:

1. Bruk programvelgeren for å velge et hvilket som helst program.
2. Vent i ca. 8 sekunder.
3. Trykk og hold inne knappene **(A)** og **(B)** samtidig.

## 8. FØR FØRSTE GANGS BRUK

Før du starter produktet for første gang:

- Rengjør tørketrommelens trommel med en fuktig klut.
- Start et kort program (f.eks. 30 minutter) med fuktig tøy.

## 9. DAGLIG BRUK

### 9.1 Start et program uten startidsforvalg

1. Forbered klesvasken og legg den i produktet.



#### **OBS!**

Sørg for at ingen klær klemmes mellom produkt døren og gummipakningen når du lukker døren.

2. Velg korrekt program og tilvalg for typen vask.  
Displayet viser programvarigheten.
3. Trykk på Start/Pause-berøringsfeltet. Programmet starter.

En av disse indikatorene tennes:

- maksimum tørket klesvask
  - mer tørket klesvask
  - standard tørket klesvask
4. Trykk knappen **(E)** gjentatte ganger, helt til indikatoren for riktig nivå tennes.
  5. Trykk og hold knappene **(A)** og **(B)** samtidig i omtrent 2 sekunder for å bekrefte innstillingen.



I starten av tørkesyklusen (3-5 min.) kan det hende at lydnivået øker en tanke. Det skyldes at kompressoren starter, og er normalt på kompressorrevne produkter som: kjøleskap og fryserer.

### 9.2 Starte programmet med startidsforvalg

1. Velg korrekt program og tilvalg for typen vask.
2. Trykk på knappen for startidsforvalg gjentatte ganger til displayet viser ønsket tid for startidsforvalg.



Kan utsette starten av et program fra minimum 30 minutter til maksimum 20 timer.



3. Trykk på Start/Pause-berøringsfeltet. Nedtellingen for startidsforvalget vises i displayet.  
Når nedtellingen er ferdig, starter programmet.

### 9.3 Endre et program

1. Drei programvelgeren til AV
2. Still inn programmet.

## 9.4 Når programmet er slutt

Når programmet er ferdig:

- Vil et periodisk lydsignal høres.
  - Indikatoren  blinker.
  - Indikatoren  blinker.
  - Indikatoren Start/Pause lyser.
- Produktet vil fortsatt være i bruk med antikrøllfasen i ca 30 minutter.

Antikrøllfasen fjerner krøller fra klesvasken.

Du kan ta ut klesvasken før antikrøllfasen er ferdig. Vi anbefaler at du tar ut klesvasken når antikrøllfasen er helt eller nesten ferdig for best resultater.

Når antikrøllfasen er ferdig:

- Indikatoren  er på, men blinker ikke.

- Indikatoren  er på, men blinker ikke.
- Start/Pause-indikatoren slukkes.

1. Drei programvelgeren til  AV
2. Åpne døren til produktet.
3. Ta ut tøyet.
4. Lukk produktets dør.



Rengjør alltid filteret og tøm vannbeholderen når et program er ferdig.

## 9.5 Stand-by-funksjon





For å redusere energiforbruket deaktiverer denne funksjonen produktet automatisk:

- Etter 5 minutter hvis du ikke starter et program.
- Etter 5 minutter etter at programmet er ferdig.

# 10. RÅD OG TIPS

## 10.1 Forberede klesvasken

- Lukk glidelåser.
- Lukk festene på dynetrekk.
- Ikke la bånd eller sløyfer være løse (f.eks. forklebånd). Knyt de sammen før du starter et program.
- Fjern alle gjentander fra lommer.
- Hvis et plagg har et innvendig bomullslag skal det vrennes. Sørg for at bomullslaget alltid vender ut
- Vi anbefaler at du velger et program som er egnet for plaggene i produktet.
- Ikke bland stoffer med sterke og lyse farger sammen. Sterke farger kan smitte av.
- Bruk et program for bomullsjersey eller trikot for å forhindre at plagg krymper.
- Sørg for at klesvaskens vekt ikke overskrider maksimal vekt i programtabellen.
- Bare tørk klesvask som er egnet for tørketrommel. Se stoffmerkingen på plaggene.

Stoffmerking	Beskrivelse
	Klesvask som er egnet for tørketrommel.
	Klesvask som er egnet for tørketrommel. Velg programmet med standard temperatur.
	Klesvask som er egnet for tørketrommel. Velg programmet med lav temperatur.
	Klesvask som ikke er egnet for tørketrommel.

## 11. STELL OG RENGJØRING

### 11.1 Rengjøring av filteret

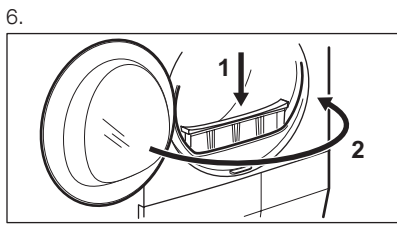
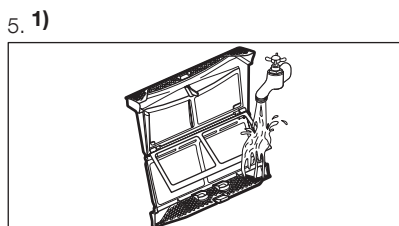
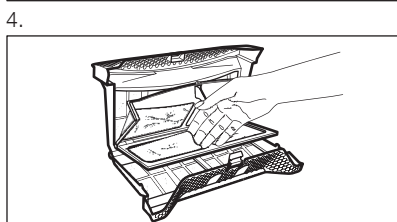
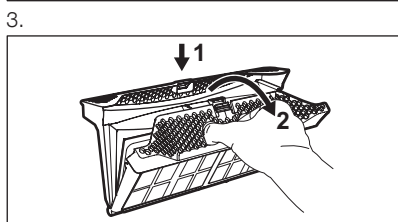
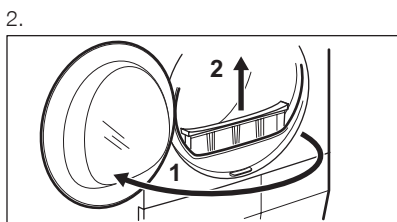
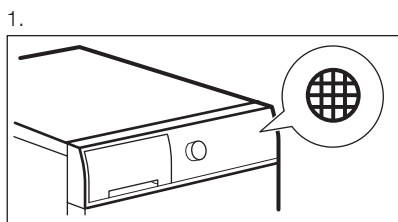

1) Hvis det er nødvendig, kan du rengjøre filterene med varmt vann og en børste og/eller støvsuger.

### 11.2 Tøm vannbeholderen

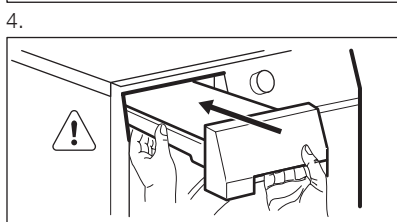
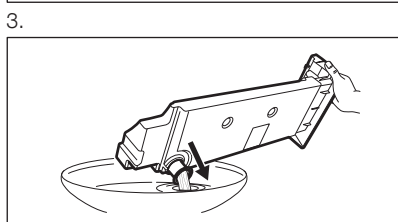
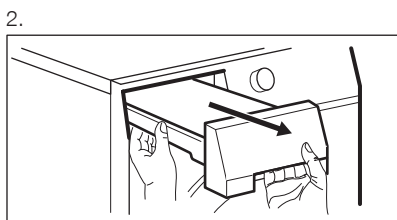
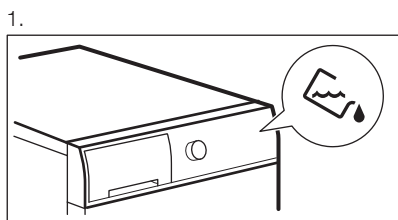

- i** Du kan bruke vannet fra vannbeholderen som et alternativ til destillert vann (f.eks. til dampstryking). Fjern smussrester med et filter før du bruker vannet.

### 11.3 Rengjøre kondensatoren

1.

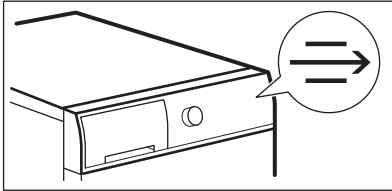

2.

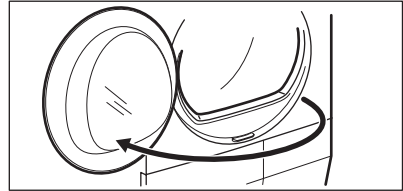

3.

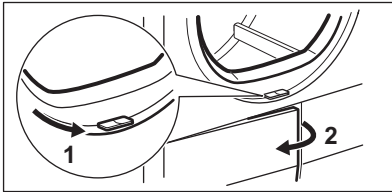

4.

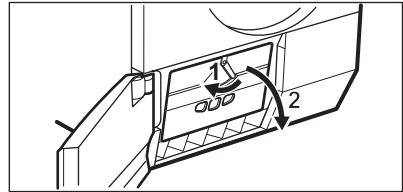

5.

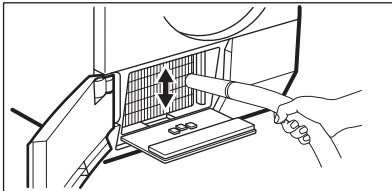

6.

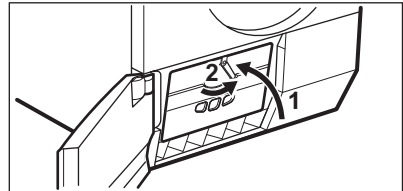

7.

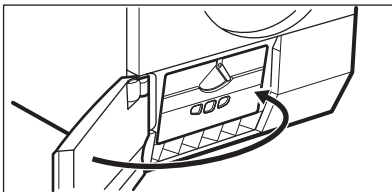

### 11.4 Rengjøring av trommelen



**ADVARSEL!**

Koble produktet fra strømmen for du rengjør det.



**OBS!**

Ikke bruk slipende rengjøringsmidler eller stålull ved rengjøring av trommelen.

Bruk et standard, nøytral vaskemiddel for å rengjøre trommelens innside. Tørk av de rene overflatene med en myk klut.

## 11.5 Rengjør betjeningspanelet og kabinettet

Bruk et nøytralt rengjøringsmiddel for å rengjøre betjeningspanelet og kabinettet.

Bruk en fuktig klut for å rengjøre. Tørk av de rene overflatene med en myk klut.



### OBS!

Ikke bruk møbelrens eller rengjøringsmiddel som kan føre til at produktet ruster.

## 11.6 Rengjør luftstrømplatene

Bruk en støvsuger til å fjerne lo fra luftstrømplatene.

## 12. FEILSØKING

Problem	Mulig løsning
Du kan ikke slå på produktet.	Sørg for at støpselet er satt helt inn i vegg-kontakten.
	Kontrollere sikringen i husets elektriske in-stallasjon (sikringsskapet).
Programmet starter ikke.	Trykk på Start/Pause.
	Kontroller at produktets dør er lukket.
Produktets dør lar seg ikke lukke.	Forsikre deg om at filterne er korrekt mon-tert.
	Sørg for at det ikke ligger klesvask i klem mellom produktets dør og gummipaknin-gen.
Produktet stopper under bruk.	Sørg for at vannbeholderen er tom. Trykk Start/Pause for å starte programmet på nytt.
Displayet viser en lang programvarighet. <b>1)</b>	Sørg for at klesvaskens vekt er i samsvar med programmets varighet.
	Sørg for at filtret er rent.
	Klesvasken er for våt. Sentrifuger klesvask-en i vaskemaskinen på nytt.
	Sørg for at romtemperaturen ikke er for høy.
Displayet viser en kort programvarighet.	Velg Tid (Tidsstyrt Tøking)- eller Ekstra Tørt-programmet.
Displayet viser <b>Err</b> .	Skru produktet av og på hvis du vi starte et nytt program.
	Sørg for at tilvalget er egnet for program-met.



Problem	Mulig løsning
Displayet viser (f.eks. <b>E51</b> ).	Slå produktet på og av. Starte et nytt program. Ta kontakt med servicesenteret hvis feilen vedvarer.

1) Programmet vil automatisk avsluttes etter maksimalt 5 timer

#### Hvis tørkeresultatene ikke er tilfredsstillende

- Feil program ble valgt.
- Filteret er blokkert.
- Kondensatoren er blokkert.
- Det var for mye klesvask i produktet.

- Trommelen er skitten.
- Feil innstilling av konduktivitetsensoren.
- Luftstrømplatene er tette.

## 13. TEKNISKE DATA

Høyde x bredde x dybde	850 x 600 x 600 mm (maksimal 640 mm)
Maksimal dybde med produktets dør åpen	1090 mm
Maksimal bredde med produktets dør åpen	950 mm
Justerbar høyde	850 mm (+ 15 mm – fotregulering)
Trommelvolum	118 l
Maksimal ileggsmengde	<b>7</b> kg
Elektrisk spenning	230 V
Frekvens	50 Hz
Nødvendig sikring	5 A
Nominell effekt	950 W
Energieffektivitetsklasse	<b>A+</b>
Energiforbruk <b>1)</b>	<b>2,17</b> kWt
Årlig energiforbruk <b>2)</b>	260 kWt
Forblitt på-modus effektopptak	0,44 W
Av-modus effektopptak	0,44 W
Bruksområde	Husholdning
Tillatt omgivelsestemperatur	+ 5 °C til + 35 °C



Beskyttelsesgrad mot inntregning av harde partikler og fuktighet sikres ved hjelp av et beskyttelsesdeksel, unntatt der lavspenningsutstyr ikke er beskyttet mot fuktighet **IPX4**

- 1) I henhold til EN 61121. 7kg bomull, sentrifugert ved 1000 o/min.
- 2) Energiforbruk per år i kWh, basert på 160 tørkesykluser for standarden bomullsprogram med full og delvis last, og forbruket av lavstrømmodi. Faktisk energiforbruk per syklus avhenger av hvordan produktet brukes (REGULERING (EU) nr. 392/2012).

### 13.1 Forbruksdata

Program	Spant på / restfuktighet	Tørketid	Energiforbruk
Bomull 7 kg			
Skaptørt	1400 rpm/ 50 %	139 min.	1,90 kWt
	1000 rpm/ 60 %	159 min.	2,17 kWt
Stryketørt	1400 rpm/ 50 %	103 min.	1,47 kWt
	1000 rpm/ 60 %	117 min.	1,68 kWt
Syntetisk 3,5 kg			
Skaptørt	1200 rpm/ 40 %	57 min.	0,64 kWt
	800 rpm/ 50 %	65 min.	0,72 kWt

## 14. BESKYTTELSE AV MILJØET

Resirkuler materialer som er merket med symbolet . Legg emballasjen i riktige beholdere for å resirkulere det. Bidrar til å beskytte miljøet, menneskers helse og for å resirkulere avfall av elektriske og elektroniske produkter. Ikke kast produkter som er merket med symbolet 

sammen med husholdningsavfallet. Produktet kan leveres der hvor tilsvarende produkt selges eller på miljøstasjonen i kommunen. Kontakt kommunen for nærmere opplysninger.

# INNEHÅLL

1. SÄKERHETSINFORMATION.....	52
2. SÄKERHETSFÖRESKRIFTER.....	54
3. PRODUKTBEKRIVNING.....	55
4. KONTROLLPANEL.....	56
5. PROGRAMÖVERSIKT.....	57
6. TILLVALSFUNKTIONER.....	58
7. INSTÄLLNINGAR.....	60
8. INNAN MASKINEN ANVÄNDS FÖRSTA GÅNGEN.....	60
9. DAGLIG ANVÄNDNING.....	60
10. RÅD OCH TIPS.....	61
11. SKÖTSEL OCH RENGÖRING.....	62
12. FELSÖKNING.....	64
13. TEKNISKA DATA.....	65

## VI TÄNKER PÅ DIG

Tack för att du köpt en Electrolux-produkt. Du har valt en produkt som för med sig årtionden av yrkeserfarenhet och innovation. Genial och elegant har den utformats med dig i åtanke. Så när du än använder den kan du känna dig trygg med att veta att du får fantastiska resultat varje gång.

Välkommen till Electrolux.

**Besök vår webbplats för att:**



Få tips om användning, broschyrer, felsökare, serviceinformation:

**[www.electrolux.com](http://www.electrolux.com)**



Registrera din produkt för bättre service:

**[www.registerelectrolux.com](http://www.registerelectrolux.com)**



Köp tillbehör, förbrukningsvaror och originalreservdelar till din produkt:

**[www.electrolux.com/shop](http://www.electrolux.com/shop)**

## KUNDTJÄNST OCH SERVICE

Vi rekommenderar att originalreservdelar används.

Ha följande uppgifter tillhands när du kontaktar serviceavdelningen. Modell, PNC, serienummer.

Informationen finns på typskylten.



Varnings-/viktig säkerhetsinformation



Allmän information och tips



Miljöinformation

Med reservation för ändringar.

## 1. ⚠ SÄKERHETSINFORMATION

Läs noga de bifogade instruktionerna före installation och användning av produkten. Tillverkaren kan inte hållas ansvarig för personskador eller skador på egendom som orsakats av felaktig installation eller användning. Förvara alltid instruktionerna tillsammans med produkten för framtida bruk.



- Läs igenom säkerhetsanvisningarna.

### 1.1 Säkerhet för barn och handikappade



#### **WARNING!**

Risk för kvävning, skador eller permanent invaliditet.

- Denna produkt kan användas av barn från 8 års ålder och uppåt, och av personer med nedsatt fysisk, sensorisk eller mental förmåga, samt personer med bristande erfarenhet och kunskap, om de övervakas eller instrueras beträffande hur produkten används på ett säkert sätt och förstår de risker som är förknippade med användningen.
- Låt inte barn leka med produkten.
- Barn under 3 år ska inte vistas i närheten utan ständig uppsikt.
- Håll allt förpackningsmaterial utom räckhåll för barn.
- Håll allt tvättmedel utom räckhåll för barn.
- Håll barn och husdjur borta från produkten när luckan är öppen.
- Om produkten har ett barnlås rekommenderar vi att du aktiverar det.
- Rengöring och användarunderhåll ska inte utföras av barn utan tillsyn.

### 1.2 Allmän säkerhet

- Ändra inte produktens specifikationer.
- Om torktumblaren ska ställas ovanpå en tvättmaskin, använd staplingssatsen. Staplingssatsen som finns att

köpa hos en auktoriserad återförsäljare, kan bara användas med produkten som angivits i anvisningarna som medföljer tillbehöret. Läs dem noga före installation (se installationsbladet).

- Produkten kan installeras fristående eller under en köksbänk med rätt utrymme (se installationsbladet).
- Produkten får inte placeras bakom en låsbar dörr, en skjutdörr eller en dörr med gångjärnen på motsatt sida så att produkten inte kan öppnas helt.
- Ventilationsöppningarna i botten (om tillämpligt) får ej täppas igen av en matta.
- Anslut stickkontakten till eluttaget endast i slutet av installationen. Kontrollera att stickkontakten är åtkomlig efter installationen.
- Se till att du har god ventilation i rummet där torktumlaren står för att undvika att gaser sugas in i installationens rum från produkter som använder andra bränslen, exempelvis öppna spisar.
- Utloppsluften får inte ledas ut i ett varmlufts rör som leder ut ångor från produkter som förbränner gas eller andra bränslen. (i tillämpliga fall)
- Om nätsladden är skadad måste den bytas av tillverkaren, tillverkarens auktoriserade servicerepresentant eller personer med motsvarande utbildning, för att undvika fara.
- Följ den angivna maximala tvättmängden 7 kg (se avsnittet "Programöversikt").
- Använd inte produkten om industriella kemikalier använts för rengöring.
- Skrapa bort ludd som har samlats runtom produkten.
- Använd inte produkten utan något filter. Rensa luddfiltret före eller efter varje användningstillfälle.
- Torka inte otvättade plagg i torktumlaren
- Plagg som har fläckar av matolja, aceton, alkohol, bensin, fotogen, fläckborttagningsmedel, terpentin, vax och vaxborttagningsmedel skall tvättas i varmt vatten och tvättmedel innan de torkas i torktumlaren.

- Torka inte tvätt som innehåller skumgummi (latex), duschmössor, vattentäta textilier, plagg med gummiinlägg och kläder eller kuddar med skumgummifyllning i torktummlaren.
- Sköljmedel och liknande produkter ska användas enligt tillverkarens anvisningar.
- Ta ut alla föremål ur fickorna som t.ex. tändare och tändstickor.
- Stäng aldrig av en torktummlare innan torkningen har avslutats, såvida du inte snabbt kan ta ut all tvätt och sprida ut den så att värmen leds bort.
- Sista delen av ett torkprogram sker utan värme (avkylningsfas) för att tvätten ska ligga i en temperatur som säkerställer att den inte skadas.
- Stäng av produkten och koppla bort den från eluttaget före underhåll.

## 2. SÄKERHETSFÖRESKRIFTER

### 2.1 Installation

- Avlägsna allt förpackningsmaterial.
- Installera eller använd inte en skadad produkt.
- Följ de installationsinstruktioner som följer med produkten.
- Produkten är tung, så var alltid försiktig när du flyttar den. Använd alltid skyddshandskar.
- Installera och använd inte produkten på en plats där temperaturen understiger 5 °C eller överstiger 35 °C.
- Kontrollera att golvet där du installerar produkten är plant, stabilt, värmebeständigt och rent.
- Kontrollera att luft kan cirkulera mellan produkten och golvet.
- Flytta alltid produkten vertikalt.
- Produktens bakre yta måste ställas mot väggen.
- Använd ett vattenpass för att kontrollera att produkten står helt vågrätt när den står på platsen där den skall användas. Om den inte gör det kan du justera fötterna tills den gör det.

### 2.2 Elektrisk anslutning



#### **WARNING!**

Risk för brand och elektriska stötar.

- Produkten måste jordas.
- Kontrollera att produktens märkdata överensstämmer med din strömkälla. I annat fall, kontakta en elektriker.
- Använd alltid ett korrekt installerat, stötsäkert och jordat eluttag.
- Använd inte grenuttag eller förlängningsladdar.
- Dra inte i nätkabeln för att koppla bort produkten från eluttaget. Ta alltid tag i stickkontakten.
- Ta inte i nätkabeln eller stickkontakten med våta händer.
- Endast för Storbritannien och Irland. Produkten har en 13 A stickkontakt. Om säkringen i stickkontakten måste bytas ut ska en 13 A ASTA (BS 1362) säkring användas.
- Denna produkt uppfyller kraven enligt EU:s direktiv.

## 2.3 Använd



### VARNING!

Det finns risk för personskador, elstöt, brand eller skador på produkten.

- Använd uteslutande denna produkt för hushållsbruk.
- Torka inte skadade plagg som innehåller vaddering eller stoppning.
- Torka endast textilier som är lämpliga att torka i torktumlare. Följ anvisningarna på alla klädvårdsetiketter.
- Om tvätten har behandlats med fläckborttagningsmedel måste en extra sköljning genomföras innan torktummlaren startas.
- Använd inte kondens/destillatvattnet för att dricka eller laga mat. Det kan orsaka hälsoproblem hos människor och husdjur.
- Sitt eller stå inte på luckan när den är öppen.
- Torka inte genomblöta plagg i torktummlaren.

## 2.4 Skötsel och rengöring



### VARNING!

Risk för personskador och skador på produkten föreligger.

- Spruta inte vatten eller ånga för att rengöra produkten.
- Rengör ugnen med en fuktig, mjuk trasa. Använd bara neutrala rengöringsmedel. Använd inte produkter med slipeffekt, skursvampar, lösningsmedel eller metallföremål.

## 2.5 Kompressor



### VARNING!

Risk för skador på produkten föreligger.

- Kompressor och dess system i torktummlaren är fyllda med ett specialmedel som är fritt från fluorlorkolväte. Detta system måste hållas tätt. En skada på systemet kan orsaka läckage.

## 2.6 Avfallshantering



### VARNING!

Risk för kvävning eller skador.

- Koppla loss produkten från eluttaget.
- Klipp av strömkabeln och kassera den.
- Ta bort lucklåset för att hindra att barn eller djur stängs in i produkten.

# 3. PRODUKTBESKRIVNING

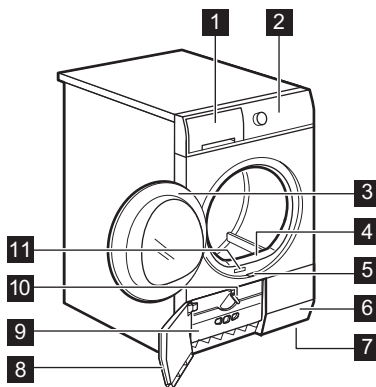

- 1 Töm vattentank
- 2 Kontrollpanel
- 3 Lucka
- 4 Primärt filter
- 5 Knappen som öppnar kondensorluckan
- 6 Luftflödeshål
- 7 Justerbara fötter
- 8 Lucka för kondensor
- 9 Skydd för kondensor
- 10 Vredet som låser kondensorskyddet
- 11 Typskylt



Användaren kan montera luckan på andra sidan. Det kan göra det lättare att lägga in och ta ut tvätten eller om det finns en gräns för montering av produkten (se separat häfte).

## 4. KONTROLLPANEL

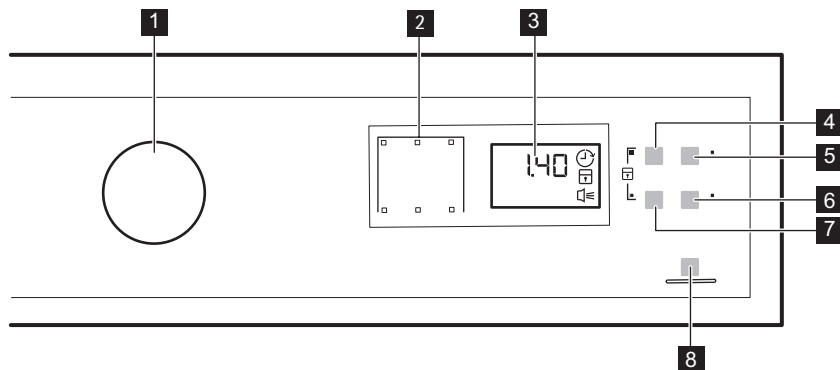

- 1** Programväljare och Ⓛ strömbrytare På/Av
- 2** Kontrollampor
- 3** Display
- 4** ⌚ Tid-touchkontroll
- 5** ⌚ Fördröjning-touchkontroll
- 6** 🔊 Signal-touchkontroll
- 7** 🔒 Skrynkelskydd-touchkontroll

- 8** ▶|| Start/Paus-touchkontroll



Tryck på touch-kontrollerna med fingret i området med symbolen eller namnet för funktionen. Använd inte handskar när du använder kontrollpanelen. Se till att kontrollpanelen alltid är ren och torr.















### 4.1 Kontrollampor













Kontrollampor	Beskrivning
⋈	Torkningsfas
☘	Avkylningsfas
🔒	Skrynkelskyddsfas
⇒	Kondensor
🚰	Vattenbehållare



Kontrolllampor	Beskrivning
	Filter
	Fördröj start
	Barnlås
	Ljudsignaler
2 . 0 0	Programlängd
1 0 ' - 2 . 0 0	Varaktighet torktid
3 0 ' - 2 0 h	Nedräkning till fördröjd start

## 5. PROGRAMÖVERSIKT

Program	Typ av tvätt	Vikt (max.) <sup>1)</sup> / Materialmärkn- ing
 <b>Bomull</b>		
 Extra Torr	Torknivå: extra torr.	7kg/  
 Skåptorr +	Torknivå: extra torr.	7kg/  
 Skåptorr <sup>2) 3)</sup>	Torknivå: skåptorr.	7kg/  
 Stryktorr <sup>2)</sup>	Torknivå: lämplig för strykning.	7kg/  
 <b>Syntet</b>		
 Extra Torr	Torknivå: extra torr.	3,5kg/   
 Skåptorr <sup>2)</sup>	Torknivå: skåptorr.	3,5kg/   
 Stryktorr	Torknivå: lämplig för strykning.	3,5kg/   
 Sportkläder	Sportkläder, tunna och lätta plagg, mikro-fiber, polyester, som inte ska strykas.	2 kg/   
 Tid	Med det här programmet kan du använda Tid-funktionen och ställa in programlängden.	7kg/   
 Uppfräschning	Uppfräschning av textilier som varit undanlagda.	1 kg

Program	Typ av tvätt	Vikt (max.) <sup>1)</sup> / Materialmärkn- ing
 Ylle Uppfräschning	Uppfräschning av ylleplagg. Ylleplagg blir mjuka och sköna. Ta omedelbart ut plaggen när programmet är klart.	<b>1 kg</b>
 Skon	Ömtåliga plagg.	<b>3 kg/</b>   
 Täcken	För torkning av ett eller två täcken och kuddar (med fjäder-, dun- eller syntetfyllning).	<b>3 kg/</b>   
 Lättstruket	Lättskötta plagg där minimal strykning krävs. Torkresultatet kan skilja sig mellan olika sorters material. Skaka plaggen innan du lägger in dem i produkten. När programmet är klart ska plaggen tas ut direkt och hängas på hängare.	<b>1 kg (eller 5 skjortor)/</b>   

1) Maximal vikt gäller torra plagg.

2) **Endast för testinstitut:** Standardprogram för tester anges i EN 61121-dokumentet.

3)  Bomull Skåptorrt-programmet är "standardbomullsprogrammet" och det är lämpligt för att torka normalvåt tvätt och det är det effektivaste programmet vad gäller energiförbrukning för torkning av våt bomullstvätt.

## 6. TILLVALSFUNKTIONER

### 6.1 Tid

Denna funktion gäller endast programmet Tid. Du kan ställa in programmets varaktighet, från 10 min (min.) till 2 timmar (max.) Tidsinställningen beror på hur stor tvätten i produkten är.



Vi rekommenderar att du ställer in en kort programlängd för små tvättmängder eller för bara ett plagg.

### 6.2 Skrynkeltskydd

Förlänger den normala skrynkeltskyddsfasen (30 minuter) i slutet

av torkprogrammet till 60 minuter. Funktionen förhindrar att tvätten blir skrynklig. Tvätten kan tas ut under skrynkeltskyddsfasen.

### 6.3 Signal

du kan höra ljudsignalen vid:



- programslut
- början och slut på skrynkeltskyddsfas
- programavbrott



















Signalfunktionen är som standard alltid på. Du kan använda den här funktionen för att aktivera eller avaktivera ljudet.



Du kan aktivera Signal-funktionen med alla program.

### 6.4 Funktionsöversikt

<b>Program<sup>1)</sup></b>			
 <b>Bomull</b>			

Program <sup>1)</sup>			
 Extra Torrt		■	■
 Skåptorrt +		■	■
 Skåptorrt		■	■
 Stryktorrt		■	■
 Syntet			
 Extra Torrt		■	■
 Skåptorrt		■	■
 Stryktorrt		■	■
 Sportkläder		■	■
 Tid	■	■	■
 Uppfräschning		■	■
 Ylle Uppfräschning	■ <sup>2)</sup>		■
 Skon		■	■
 Täcken			■
 Lättstruket		■	■

**1)** Du kan ställa in en eller flera funktioner med programmet. Tryck på tillhörande touch-kontroll för att aktivera eller avaktivera dem.

**2)** Endast med torkställ (standardtillbehör eller tillval, beroende på modell).

## 7. INSTÄLLNINGAR

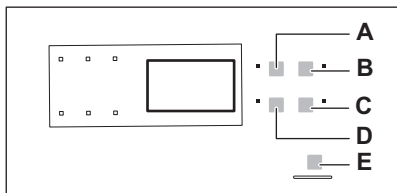

- A) Tid -touchkontroll
- B) Fördröjning -touchkontroll
- C) Signal -touchkontroll
- D) Skrynkelskydd -touchkontroll
- E) Start/Paus -touchkontroll

### 7.1 Barnlås

Detta alternativ hindrar barn från att leka med produkten när ett program är igång. Programväljaren och touchkontrollerna låses.

Endast ① AV-knappen är olåst.

Aktivera Barnlåset:

1. Vrid programväljaren för att ställa ett program.
2. Vänta i ungefär 8 sekunder.
3. Håll in touchkontrollerna (A) och (D) samtidigt. Indikatoren för Barnlås tänds.

Indikatoren för Barnlås tänds.



Det går att inaktivera Barnlåset när ett program pågår. Håll samma touchkontroller intryckta tills indikatorn för Barnlåset släcks.

### 7.2 Justering av återstående fuktgrad för tvätten

Ändra standardgraden för återstående fukt i tvätten:

1. Vrid programväljaren för att ställa ett program.
  2. Vänta i ungefär 8 sekunder.
  3. Håll in knapparna (A) och (B) samtidigt.
- En av följande indikatorer tänds:
- max torr tvätt
  - mer torr tvätt
  - standard torr tvätt
4. Tryck på knappen (E) flera gånger tills indikatorn för rätt nivå visas.
  5. För att bekräfta inställningen, håll knapparna (A) och (B) intryckta samtidigt i cirka 2 sekunder.

## 8. INNAN MASKINEN ANVÄNDS FÖRSTA GÅNGEN

Utför dessa åtgärder innan du använder produkten för första gången:

- Rengör torktumlartumman med en fuktig trasa.
- Starta ett kort program (t ex 30 minuter) med fuktig tvätt.



I början av torkcykeln (3–5 min.) kan ljudnivån vara något högre. Det kommer från kompressorn som startar och är normalt för kompressor drivna maskiner, till exempel: kylskåp, frysar.

## 9. DAGLIG ANVÄNDNING

### 9.1 Starta ett program utan fördröjd start

1. Förbered tvätten och fyll produkten.



#### FÖRSIKTIGHET!

Kontrollera att tvätten inte fastnar mellan produktens lucka och gummilisten när du stänger luckan.

2. Ställ in rätt program och tillval för typen av tvätt.

Displayen visar programmets längd.

- Tryck på Start/Paus-touchkontrollen. Programmet startar.

## 9.2 Starta ett program med fördröjd start

- Ställ in rätt program och tillval för typen av tvätt.
- Tryck på knappen för fördröjd start upprepade gånger tills displayen visar önskad tidsfördröjning till starten.



Du kan fördröja starten av ett program från 30 minuter till maximalt 20 timmar.



- Tryck på Start/Paus-touchkontrollen. Displayen visar nedräkningen till fördröjd start. När nedräkningen löper ut startar programmet.

## 9.3 Ändra ett program

- Vrid programväljaren till ① AV
- Ställ in programmet.

## 9.4 När programmet är klart

När programmet är klart:



- Ljuder en återkommande ljudsignal;
- Indikatorn  blinkar.
- Indikatorn  blinkar.

- Indikatorn Start/Paus lyser. Produkten fortsätter att arbeta med skrynkelskyddsfasen i cirka 30 minuter till.

Skrynkelskyddsfasen hindrar din tvätt från att bli skrynklig.

Du kan ta ut din tvätt innan skrynkelskyddsfasen är över. För bästa resultat rekommenderar vi att du tar ut tvätten när fasen är nästan eller helt fullbordad.

När skrynkelskyddsfasen är färdig:

- Indikatorn  är tänd, men blinkar inte.
- Indikatorn  är tänd, men blinkar inte.
- Indikatorn Start/Paus släcks.

- Vrid programväljaren till ① AV
- Öppna luckan till produkten.
- Plocka ur tvätten.
- Stäng produktens lucka.



Rengör alltid filtret och töm vattenbehållaren när ett program är klart.

## 9.5 Standby-funktion

För att minska energiförbrukningen stänger funktionen automatiskt av produkten:





- Efter 5 minuter om du inte startar programmet.
- Efter 5 minuter från programmets slut.

# 10. RÅD OCH TIPS

## 10.1 Förbereda tvätten

- Stäng alla dragkedjor.
- Stäng alla påslakan.
- Låt inte lösa band trassla sig (t.ex. på förkläden); Knyt ihop dem innan du startar programmet.
- Töm alla fickor på föremål.
- Om ett plagg har ett inre foder av bomull, vänd det ut och in. Se till att bomullsfodret alltid är vänt utåt
- Vi rekommenderar att du ställer in rätt program för den typ av textilier som du fyllt produkten med.

- Lägg inte in starkt färgade tyger tillsammans med ljusa tyger. Starka färger kan falla.
- Använd rätt program för bomullsjerseys och stickade tröjor, för att undvika att plaggen krymper.
- Kontrollera att tvättens vikt inte överstiger den maximala vikten i programöversikten.
- Torktumla endast tvätt som klarar av att torktumlas. Se instruktionerna på plaggens klädvårdsetiketter.

Klädvårds- märkning	Beskrivning
	Plagget kan torktumlas.
	Plagget kan torktumlas. Välj ett program med normal temperatur.
	Plagget kan torktumlas. Välj ett program med låg temperatur.
	Plagget kan inte torktumlas.

## 11. SKÖTSEL OCH RENGÖRING

### 11.1 Rengöring av filtret

1.

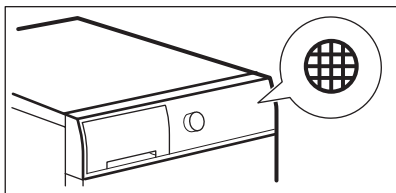

2.

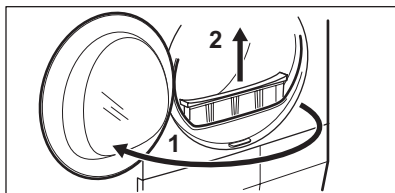

3.

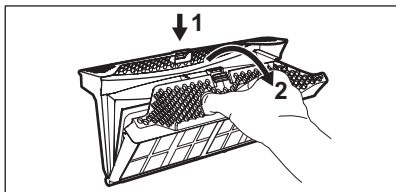

4.

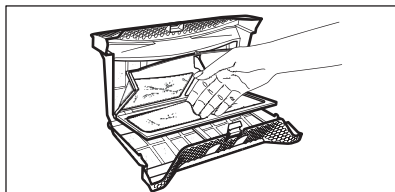

5. 1)

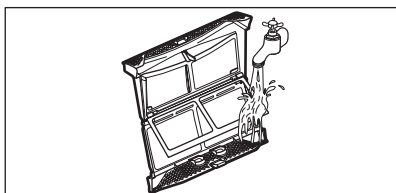

6.

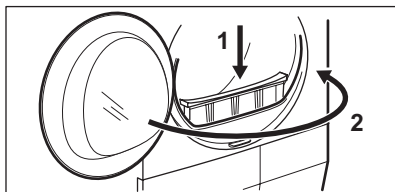

1) Rengör vid behov filtret med en borste under varmt kranvatten och/eller en dammsugare.

## 11.2 Tömning av vattenbehållaren

1.

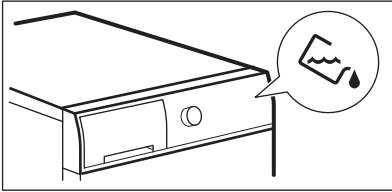

2.

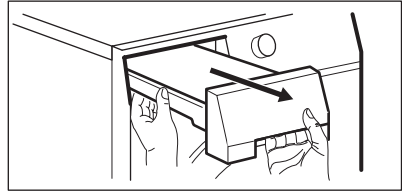

3.

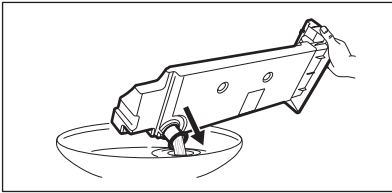

4.

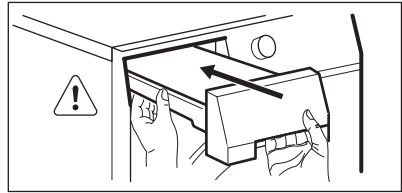

Du kan använda vattnet från vattenbehållaren som ett alternativ till destillerat vatten (t.ex. för ångstrykning). Ta bort smutsrester med ett filter innan du använder vattnet.

## 11.3 Rengöring av kondensorn

1.

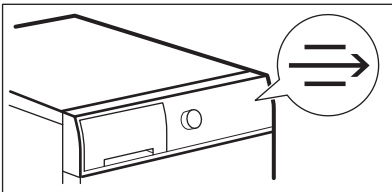

2.

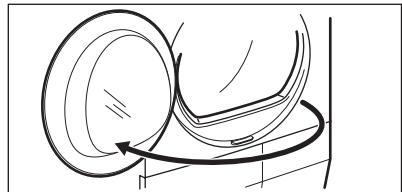

3.

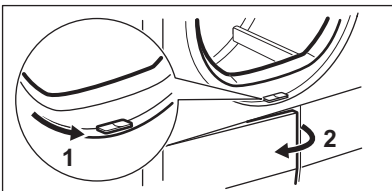

4.

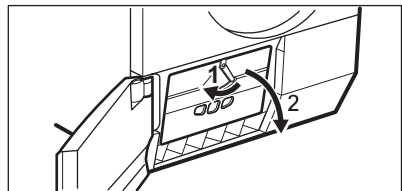

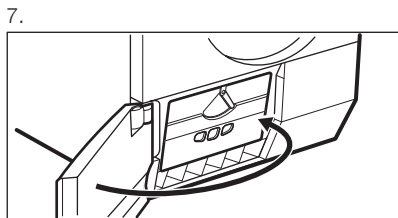
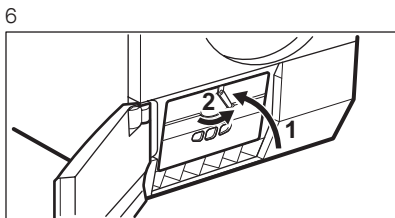
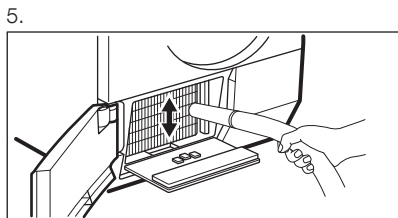

### 11.4 Rengöring av trumman



#### VARNING!

Koppla från produkten innan den rengörs.

Använd ett vanligt mildt rengöringsmedel för att rengöra insidan av trumman och trumbladen. Torka de rengjorda ytorna med en mjuk duk.



#### FÖRSIKTIGHET!

Använd inte slipmedel eller stålull i trumman.

Rengör med en fuktad duk. Torka de rengjorda ytorna med en mjuk duk.



#### FÖRSIKTIGHET!

Rengör inte produkten med möbelrengöringsmedel eller rengöringsmedel som kan orsaka korrosion.

### 11.5 Rengöring av kontrollpanelen och höljet

Använd ett vanligt rengöringsmedel för att rengöra kontrollpanelen och höljet.

### 11.6 Rengöring av luftflödeshål

Använd en dammsugare för att ta bort ludd från luftflödeshålen.

## 12. FELSÖKNING

Problem	Möjlig lösning
Du kan inte aktivera produkten.	Se till att stickkontakten sitter ordentligt i eluttaget.
	Kontrollera säkringens i säkringsskåpet (husets installation).
Programmet startar inte.	Tryck på Start/Paus.
	Se till att produktens lucka är stängd.
Luckan går inte att stänga.	Kontrollera att filtren är korrekt installerade.



Problem	Möjlig lösning
	Kontrollera att ingen tvätt har fastnat mellan luckan och gummilisten.
Produkten stannar under driften.	Kontrollera att vattenbehållaren är tom. Tryck på knappen Start/Paus för att starta programmet på nytt.
På displayen visas en lång programtid. <b>1)</b>	Kontrollera att tvättens vikt är lämplig för programmets varaktighet.
	Kontrollera att filtret är rent.
	Tvätten är för blöt. Centrifugera tvätten igen i tvättmaskinen.
	Kontrollera att rummets temperatur inte är för hög.
Displayen visar en kort programtid.	Välj programmet Tid eller Extra Torrt.
Displayen visar <b>Err</b> .	Om du vill välja ett nytt program, stäng av och sätt på produkten.
	Kontrollera att tillvalen är förenliga med programmet.
Displayen visar (t.ex. <b>E51</b> ).	Stäng av och sätt på produkten. Starta ett nytt program. Kontakta service om problemet uppstår igen.

**1)** Efter högst 5 timmar avslutas programmen automatiskt.

#### Vid otillfredsställande torkresultat

- Fel program har valts.
- Filtret är igentäppt.
- Kondensorn är igentäppt.
- För mycket tvätt har lagts in i produkten.
- Trumman är smutsig.
- Felaktig justering av konduktivitetssensorn.
- Luftflödeshålen är igentäppta.

## 13. TEKNISKA DATA

Höjd x Bredd x Djup	850 x 600 x 600 mm (maximal 640 mm)
Max. djup med öppen produktlucka	1090 mm
Max. bredd med öppen produktlucka	950 mm
Justerbar höjd	850 mm (+ 15 mm - justering av fötterna)
Trummans volym	118 l
Maximal lastvolym	<b>7</b> kg
Nätspänning	230 V

Frekvens	50 Hz
Säkring som krävs	5 A
Total effekt	950 W
Energiklass	<b>A+</b>
Energiförbrukning <b>1)</b>	<b>2,17 kWh</b>
Årlig energiförbrukning <b>2)</b>	260 kWh
På-läge effektförbrukning	0,44 W
Av-läge effektförbrukning	0,44 W
Typ av användning	Hushåll
Tillåten omgivningstemperatur	+ 5 °C till + 35 °C
Skyddsnivån mot intrång av fasta partiklar och fukt säkerställs av skyddslocket, förutom där lågspänningsutrustningen inte har något skydd mot fukt.	<b>IPX4</b>

**1)** Med referens till EN 61121. 7kg bomull centrifugeras vid 1000 varv/min.

**2)** Energiförbrukning per år i kWh, baserat på 160 torkprogram med standardbomullsprogram vid full och delvis full maskin och förbrukning vid lågenergilägena. Faktisk energiförbrukning per program beror på hur produkten används (BESTÄMMELSE (EU) nr 392/2012).

### 13.1 Förbrukningsvärden

Program	Centrifugerad vid / resterande fuktighet	Torktid	Energiförbrukning
Bomull 7 kg			
Skåptorrt	1400 varv/min / 50 %	139 min.	1,90 kWh
	1000 varv/min / 60 %	159 min.	2,17 kWh
Stryktorrt	1400 varv/min / 50 %	103 min.	1,47 kWh
	1000 varv/min / 60 %	117 min.	1,68 kWh
Syntet 3,5 kg			
Skåptorrt	1200 varv/min / 40 %	57 min.	0,64 kWh
	800 varv/min / 50 %	65 min.	0,72 kWh

## 14. MILJÖSKYDD

Återvinn material med symbolen . Återvinn förpackningen genom att placera den i lämpligt kärl. Bidra till att skydda vår miljö och vår hälsa genom att återvinna avfall från elektriska och elektroniska

produkter. Släng inte produkter märkta med symbolen  med hushållsavfallet. Lämna in produkten på närmaste återvinningsstation eller kontakta kommunkontoret.



[www.electrolux.com/shop](http://www.electrolux.com/shop)



136930531-A-312014